

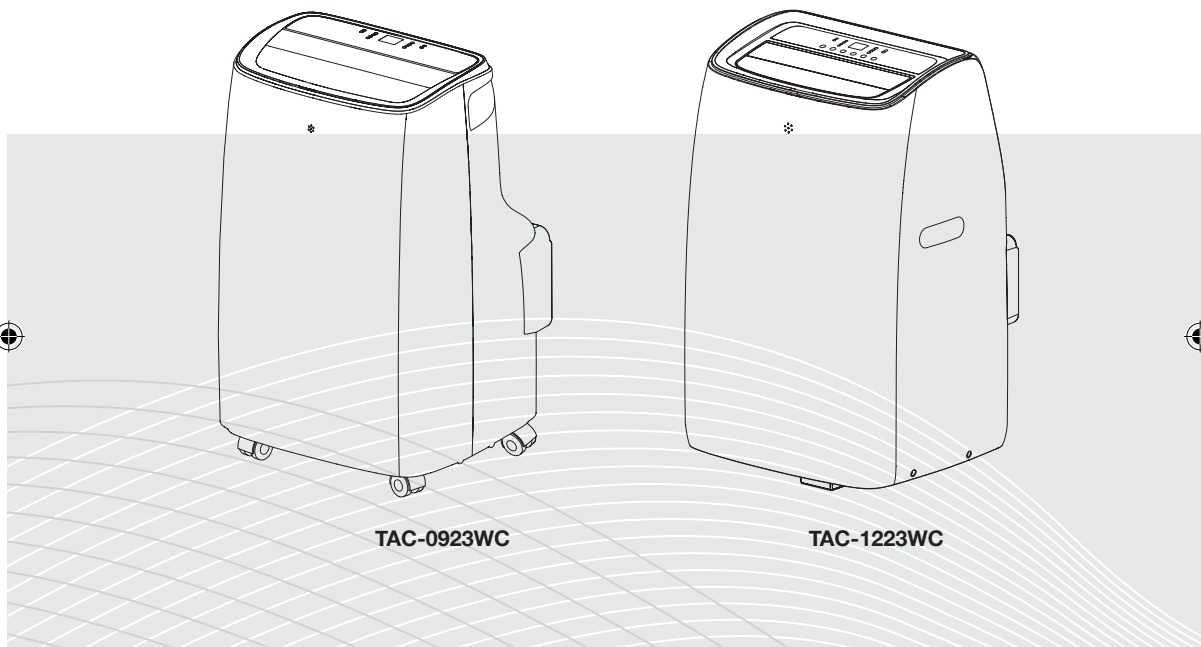

# TAC-0923WC

# TAC-1223WC

Manual de instalación y uso  
Instructions and installation manual  
Manual d'installation et utilisation  
Manual de instalação e uso



TAC-0923WC

TAC-1223WC



[www.quefairemesdechets.fr](http://www.quefairemesdechets.fr)

[www.haverland.com](http://www.haverland.com)  
[www.haverland.co.uk](http://www.haverland.co.uk)

TAC\_23WC\_V1.3\_JUNE 2023\_ESPFUK2023

Español

English

Français

Português



ES

ÍNDICE

4	<b>1. ADVERTENCIAS GENERALES</b>
10	<b>2. UBICACIÓN</b>
12	<b>3. DESCRIPCIÓN DE LA PANTALLA Y PANEL DE CONTROL</b>
12	3.1 ENCENDIDO/APAGADO DEL APARATO
12	3.2 MODO COOL
13	3.3 MODO FAN (VENTILADOR)
13	3.4 MODO DRY (DESHUMIDIFICACIÓN)
13	3.5 AJUSTE DEL TEMPORIZADOR (Timer ON / OFF)
14	3.6 MODO SMART
14	3.7 AUTODIAGNÓSTICO
15	3.8 MANDO A DISTANCIA
15	3.9 FUNCIÓN SWING
15	3.10 FUNCIÓN SLEEP
16	3.11 INTRODUCIR O REEMPLAZAR PILAS
16	3.12 CONSEJOS PARA UN USO CORRECTO
17	3.13 MÉTODO DE DRENAJE DE AGUA
18	3.14 LIMPIEZA
19	3.15 FIN TEMPORADA DE VERANO
20	3.16 RESOLUCIÓN DE PROBLEMAS
21	3.17 CONFIGURACIÓN WIFI

EN

INDEX

26	<b>1. IMPORTANT SAFEGUARDS</b>
32	<b>2. INSTALLATION INSTRUCTIONS</b>
34	<b>3. DESCRIPTION OF THE DISPLAY SCREEN AND CONTROL PANEL</b>
34	3.1 TURNING THE APPLIANCE ON/OFF
34	3.2 COOL MODE
35	3.3 FAN MODE
35	3.4 DRY MODE
35	3.5 SETTING THE TIMER
36	3.6 SMART MODE
36	3.7 SELF-DIAGNOSIS
37	3.8 REMOTE CONTROL
37	3.9 SWING FUCTION
37	3.10 SLEEP FUNCTION
38	3.11 INSERTING OR REPLACING THE BATTERIES
38	3.12 TIPS FOR CORRECT USE
38	3.13 WATER DRAINAGE METHOD
40	3.14 CLEANING
40	3.15 END OF SEASON OPERATIONS
42	3.16 TROUBLESHOOTING
43	3.17 WIFI CONFIGURATION

**FR****INDEX**

- 48 **1. CONSIGNES DE SÉCURITÉ IMPORTANTES**
- 54 **2. EMPLACEMENT**
- 56 **3. DESCRIPTION DE L'ÉCRAN D'AFFICHAGE ET DU PANNEAU DE COMMANDE**
- 56 3.1 MISE EN MARCHÉ/ARRÊT DE L'APPAREIL
- 56 3.2 MODE COOL
- 57 3.3 MODE FAN
- 57 3.4 MODE DRYT
- 57 3.5 RÉGLAGE DE LA MINUTERIE (TIMER)
- 58 3.6 MODE SMART
- 58 3.7 AUTODIAGNOSTIC
- 59 3.8 TÉLÉCOMMANDE
- 59 3.9 FONCTION SWING
- 59 3.10 FONCTION SLEEP
- 60 3.11 INSERTION OU REMPLACEMENT DES PILES
- 60 3.12 CONSEILS POUR UNE UTILISATION CORRECTE
- 61 3.13 DRAINAGE
- 62 3.14 NETTOYAGE
- 63 3.15 OPÉRATIONS DE FIN DE SAISON
- 64 3.16 DÉPANNAGE
- 65 3.17 CONFIGURATION WIFI

**PT****ÍNDICE**

- 70 **1. INSTRUÇÕES GERAIS DE SEGURANÇA**
- 76 **2. LOCALIZAÇÃO**
- 78 **3. DESCRIÇÃO DO ECRÃ DE VISUALIZAÇÃO E DO PAINEL DE CONTROLO**
- 78 3.1 COMO LIGAR/DESLIGAR O APARELHO
- 78 3.2 MODO COOL
- 79 3.3 MODO FAN (VENTILADOR)
- 79 3.4 MODO DRY (DESHUMIDIFICACIÓN)
- 79 3.5 AJUSTE DO TEMPORIZADOR
- 80 3.6 MODO SMART
- 81 3.7 AUTODIAGNÓSTICO
- 81 3.8 CONTROLO REMOTO
- 81 3.9 FUNÇÃO SWING
- 81 3.10 FUNÇÃO SLEEP
- 82 3.11 INSERIR OU SUBSTITUIR AS BATERIAS
- 82 3.12 DICAS DE UTILIZAÇÃO
- 83 3.13 MÉTODO DE DRENAGEM DE ÁGUA
- 84 3.14 LIMPEZA
- 85 3.15 OPERAÇÕES DE FIM DE CICLO
- 86 3.16 RESOLUÇÃO DE PROBLEMAS
- 87 3.17 CONFIGURAÇÃO DE WI-FI

**ES****EN****FR****P**



ES

## 1. ADVERTENCIAS GENERALES

### 1. INSTRUCCIONES DE SEGURIDAD

Gracias por adquirir nuestro producto. Lea atentamente este manual antes de usar. Ante cualquier duda, contacte con nosotros.



#### IMPORTANTE

No instale ni utilice el aparato antes de haber leído detenidamente este manual. Conserve este manual de instrucciones



### INSTRUCCIONES GENERALES DE SEGURIDAD

1. El aparato es apto solo para su uso en interiores.
2. No utilice este dispositivo en una toma de enchufe que esté siendo reparada o no esté instalada correctamente.
3. No utilice el aparato, en estas situaciones:
  - A: Cerca de fuentes de fuego.
  - B: Un área donde le pueda salpicar productos químicos.
  - C: Un área expuesta a luz solar directa o focos de luz directos.
  - D: Un área donde le pueda salpicar agua.
  - E: Cerca de un baño, lavandería, ducha, bañera y/o piscina.
4. No introduzca los dedos u objetos alargados en la salida de aire. Advierta a los niños de dichos peligros.
5. Mantenga el aparato de pie durante el transporte y almacenamiento, para que el compresor quede posicionado correctamente.
6. Antes de limpiar el aparato, apague o desconecte siempre la fuente de alimentación.
7. Al mover el aparato, apague y desconecte siempre la fuente de alimentación, y muévelo lentamente.
8. Para evitar la posibilidad de incendios, el aparato no deberá ser cubierto.
9. Las conexiones de dispositivos eléctricos deben cumplir con los requisitos locales sobre seguridad eléctrica. Si es necesario, verifíquelo para conocer tales requisitos.
10. Los niños deben ser vigilados para asegurarse de que no jueguen con el aparato.
11. Para evitar peligros, si el cable de alimentación está dañado, solo lo podrá sustituir el fabricante o el servicio técnico.
12. Este aparato puede ser usado por niños mayores de 8 años y personas con capacidades físicas, mentales o sensoriales reducidas, o con falta de experiencia y conocimientos, si han recibido las instrucciones o supervisión respecto a su uso en condiciones de seguridad y han entendido los riesgos que ello conlleva. Los niños se abstendrán de jugar con el aparato. Las tareas de limpieza y



## 1. ADVERTENCIAS GENERALES

ES

mantenimiento no serán realizadas por niños sin la debida supervisión.

13. El aparato se instalará de acuerdo con la normativa vigente sobre cableado.

14. Datos eléctricos disyuntor: 250V AC, 3,15 A.

15. Reciclaje



Esta marca indica que el producto no debe ser desechado junto con otros residuos domésticos dentro de la UE. Para evitar posibles daños en el medio ambiente o sobre la salud humana, derivados de la eliminación incontrolada de residuos, recicle el aparato de manera responsable, fomentando así la reutilización sostenible de recursos materiales. Para la devolución de un dispositivo usado, utilice los sistemas de devolución y recogida o póngase en contacto con el establecimiento donde adquirió el producto. El establecimiento podrá llevarse este producto para reciclarlo de forma segura para el medio ambiente.

16. Póngase en contacto con el Servicio Postventa Haverland para la reparación o el mantenimiento de este aparato.

17. No tire, deforme ni modifique el cable de alimentación, ni lo sumerja en agua. Tirar o hacer un mal uso del cable de alimentación puede dañar el aparato y provocar una descarga eléctrica.

18. Deberá darse cumplimiento a las normativas nacionales en materia de gases.

19. Mantenga siempre las aberturas de ventilación libres de obstrucciones.

20. Toda persona que trabaje o intervenga en un circuito refrigerador deberá estar en posesión de un certificado válido de una entidad evaluadora debidamente acreditada, que autorice su competencia para manipular refrigerantes de forma segura de acuerdo con una norma evaluadora reconocida por el sector.

21. El servicio técnico solo se realizará según las indicaciones realizadas por el fabricante del equipo. El mantenimiento y las reparaciones que requieran la asistencia de personal cualificado diferente se realizarán bajo la supervisión de una persona capacitada en el uso de refrigerantes inflamables.

22. No utilice ni desconecte el aparato conectando o sacando el enchufe de alimentación, ya que podría provocar una descarga eléctrica o un incendio debido a la generación de calor.

23. Desenchufe la unidad si esta produce sonidos, olores o humo extraños.

### Notas:

- En caso de producirse daños en las piezas, póngase en contacto con el Servicio Postventa Haverland.
- En caso de daños, apague el interruptor de aire, desconecte el cable de alimentación y póngase en contacto con el distribuidor o con el Servicio Postventa Haverland.
- En cualquier caso, el cable de alimentación debe estar conectado a tierra.

ES



ES

## 1. ADVERTENCIAS GENERALES

- Para evitar la posibilidad de peligros, si el cable de alimentación está dañado, apague el aparato y desconecte el cable de alimentación. Este debe ser reemplazado por el distribuidor o un servicio de reparación Haverland.



### ATENCIÓN

No utilice medios para acelerar el proceso de desescarche distintos de los recomendados por el fabricante.

El aparato debe almacenarse en una sala sin fuentes de ignición (por ejemplo: llamas encendidas, un aparato de gas o un calentador eléctrico en marcha).

No perforo ni haga fuego.

Tenga en cuenta que los refrigerantes pueden ser inodoros.

### Información específica sobre aparatos con gas refrigerante R290

- Lea detenidamente todas las advertencias.
- Al desescarchar y limpiar el aparato, no utilice herramientas diferentes de las recomendadas por el fabricante.
- El aparato debe colocarse en un área sin fuentes de combustión (por ejemplo: llamas, gas o aparatos eléctricos en funcionamiento).
- No perforo ni queme.
- Este aparato contiene gas refrigerante R290.
- El R290 es un gas refrigerante que cumple con las directivas europeas sobre medio ambiente. No perforo ninguna parte del circuito de refrigerante.
- Si el aparato es instalado, operado o almacenado en un área no ventilada, la habitación debe estar diseñada para evitar la acumulación de fugas de refrigerante que podrían derivar en un incendio o una explosión debido a la combustión de refrigerante causada por calentadores eléctricos, estufas u otras fuentes de combustión.
- El aparato debe almacenarse de forma que se eviten fallos mecánicos.
- Las personas que operen o trabajen sobre el circuito de refrigerante deben tener la certificación apropiada concedida por organismos acreditados que garanticen su competencia en la manipulación de refrigerantes según los requisitos de las asociaciones sectoriales.
- Las reparaciones deben realizarse según las recomendaciones de la empresa fabricante. El mantenimiento y las reparaciones que requieran de la asistencia de personal cualificado especial deben realizarse bajo la supervisión de un operario específico en el uso de refrigerantes inflamables.
- Los conductos conectados al aparato no deberán contener fuentes potenciales de ignición.





## 1. ADVERTENCIAS GENERALES

ES

### Eliminación de equipos que utilicen refrigerantes inflamables

Véase la normativa nacional.

### Almacenamiento de equipos/electrodomésticos

El almacenamiento del equipamiento debe estar de acuerdo con las instrucciones del fabricante.

La protección del embalaje de almacenamiento debe realizarse de forma que daños mecánicos en el equipo dentro del embalaje no provoque una fuga de la carga de refrigerante.

El número máximo de equipos permitidos para ser almacenados juntos será determinado por las regulaciones locales.

- Desconecte el aparato de su fuente de alimentación mientras ejecute tareas de mantenimiento y cuando reemplace piezas.
- Advertencia: Revise la placa de identificación para conocer el tipo de gas refrigerante que utiliza su aparato.
- Información específica sobre los aparatos con gas refrigerante.

Se recomienda que el aparato no perfore el circuito de refrigeración de la máquina. Al final de su vida útil, entregue el aparato en un centro de recogida de residuos especiales para su eliminación.

GWP(Global Warming Potential): R410A: 2088, R134a: 1430, R290: 3, R32: 675.

- No utilice este aparato para funciones distintas de las descritas en este manual de instrucciones.
- Asegúrese de que el enchufe esté firme y completamente conectado a la toma de corriente. Puede provocar riesgo de descarga eléctrica o incendio.
- No enchufe otros aparatos en la misma toma de corriente, ya que esto podría provocar una descarga eléctrica.
- No desmonte ni modifique el aparato ni el cable de alimentación, ya que puede provocar riesgo de descarga eléctrica o incendio. Todos los demás servicios deben remitirse a un técnico cualificado.
- No ubique el cable de alimentación o el dispositivo cerca de un calefactor, un radiador u otra fuente de calor. Puede provocar riesgo de descarga eléctrica o incendio.
- Esta unidad está equipada con cableado equipado con una clavija conectada a una toma de tierra o a una lengüeta de conexión a tierra. La toma debe estar enchufada a un enchufe que esté correctamente instalado y conectado a tierra. En ningún caso corte o retire la clavija con toma de tierra o la lengüeta de conexión a tierra de este enchufe.
- La unidad debe usarse o ser almacenada de manera tal que esté protegida de la humedad; ya sea en forma de agua condensada, salpicaduras de agua u otras. Desenchufe el aparato inmediatamente si esto ocurre.
- Transporte siempre el aparato en posición vertical y ubíquelo sobre una superficie estable y nivelada durante su uso. Si la unidad se transporta recostada de lado, deberá ser puesta verticalmente y dejarla desenchufada durante 6 horas.
- Utilice siempre el botón On/Off que se encuentra en el panel de control o el control remoto para apagar el aparato. No inicie ni detenga la operación enchufando o desenchufando el cable de alimentación. Puede provocar riesgo de descarga eléctrica o incendio.
- No toque los botones del panel de control con los dedos mojados o húmedos.

ES



ES

## 1. ADVERTENCIAS GENERALES

- No utilice productos químicos peligrosos para limpiar o que entren en contacto con el aparato. Para evitar dañar el acabado de la superficie, utilice únicamente un paño suave para limpiar el aparato. No utilice cera, diluyentes o detergentes. No utilice el aparato ante la presencia de sustancias o vapores inflamables, como alcohol, insecticidas, gasolina, etc.
- Si el aparato emite sonidos inusuales o emite humo o un olor inusual, desconéctelo de inmediato.
- No lo limpie con agua. El agua puede entrar en el aparato y dañar el sellado, creando riesgo de descarga eléctrica. Si penetrara agua en el aparato, desconéctelo inmediatamente y comuníquelo al Servicio Postventa Haverland.
- Son necesarias dos o más personas para levantar e instalar el aparato.
- Sujete siempre el enchufe al enchufar o desenchufar el aparato. Nunca desenchufe tirando del cable. Puede resultar en riesgo de descarga eléctrica y lesiones.
- Instale el aparato sobre un piso firme y nivelado capaz de soportar hasta 50 kg (110 lb). La instalación en un piso débil o desnivelado puede derivar en peligro de daños materiales y lesiones personales.
- El aparato cumple con la Directiva RE (2014/53/UE).

### Según la norma UE

- Este aparato puede ser utilizado por niños mayores de 8 años y por personas con capacidades físicas, sensoriales o mentales reducidas o con escasa experiencia y conocimientos, siempre que lo hagan bajo supervisión o hayan recibido las indicaciones pertinentes sobre el uso seguro del aparato y comprendan los peligros asociados.
- Asegúrese de que los niños no jueguen con el aparato.
- La limpieza y el mantenimiento del aparato no deben ser realizados por niños sin la supervisión de un adulto como responsable.
- Si el cable de alimentación está dañado, lo deberá sustituir el fabricante o personal del servicio técnico o un técnico cualificado con el fin de evitar cualquier peligro.
- El electrodoméstico debe instalarse de acuerdo con las regulaciones nacionales sobre cableado.
- Cuando se funda el fusible/se dispare el disyuntor, revise la caja de fusibles/disyuntores del edificio y reemplace el fusible o reinicie el disyuntor.

### CONEXIONES ELÉCTRICAS

Antes de enchufar el aparato a la toma de corriente, verifique que:

- La alimentación de red corresponde al valor indicado en la placa nominal situada en la parte posterior del aparato.
- La toma de corriente y el circuito eléctrico sean compatibles con el aparato.
- La toma de corriente corresponda al enchufe. Si éste no es el caso, reemplace la toma.
- La toma de corriente esté conectada a tierra adecuadamente. El incumplimiento de estas instrucciones de seguridad exime al fabricante de toda responsabilidad.





## 2. INSTALACIÓN

ES

TAC-0923WC

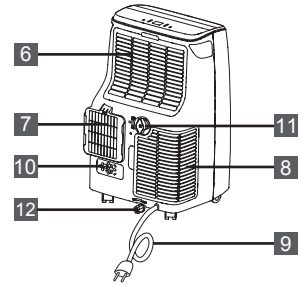
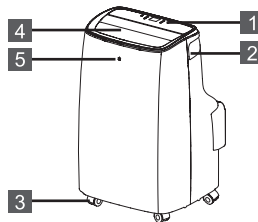

TAC-1223WC

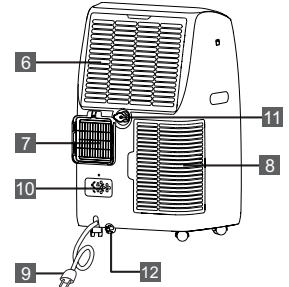
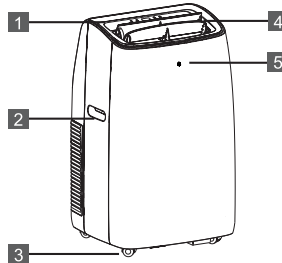

1. Panel de control	7. Rejilla de salida de aire
2. Asa (ambos lados)	8. Rejilla de toma de aire
3. Ruedas	9. Cable de alimentación
4. Deflector	10. Recogecables
5. Receptor del mando a distancia	11. Drenaje medio
6. Rejilla de toma de aire	12. Drenaje del condensador

Piezas	Denominación	Cantidad
	Entrada de manguera Manguera de escape Salida de manguera	1 SET
	Kit deslizador de ventana	1 SET
	Mando a distancia Pilas	1 SET

ES

**NOTA:** Todas las ilustraciones de este manual son solo para fines explicativos. Su aparato puede ser ligeramente diferente.

Asegúrese de que todos los accesorios son retirados del embalaje antes de usar.



ES

## 2. INSTALACIÓN

### 2. UBICACIÓN

- El aparato debe ubicarse sobre una base firme para minimizar el ruido y la vibración. Para un posicionamiento seguro, ubique el aparato en un piso liso y nivelado lo suficientemente fuerte para sostener el aparato.
- El aparato tiene ruedas para facilitar su posicionamiento, pero solo debe avanzar con las ruedas sobre superficies lisas y planas. Tenga cuidado al rodar sobre superficies enmoquetadas. Tenga cuidado y proteja los pisos cuando ruede sobre pisos de madera. No intente hacer rodar el aparato sobre objetos.
- El aparato debe colocarse al alcance de una toma de corriente con conexión a tierra adecuada.
- No ponga obstáculos alrededor de la entrada y salida de aire del dispositivo.
- Deje al menos 45 cm (18") de espacio libre alrededor y por encima de la unidad.
- La manguera se puede extender, pero es mejor mantener la longitud en el mínimo requerido. Asegúrate también de que la manguera no tenga dobleces ni pliegues pronunciados.

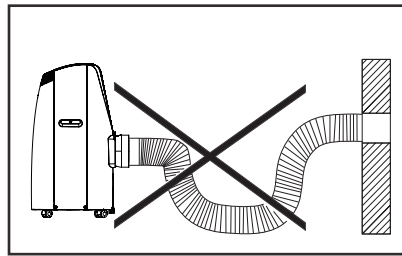
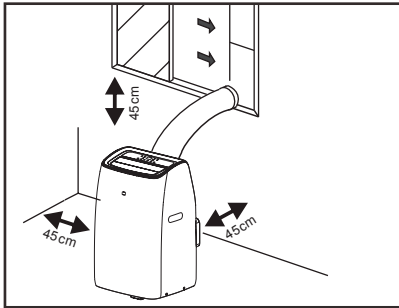

Cuando se utiliza el aparato en modo frío, el intercambio de aire caliente del condensador debe ser expulsado de la habitación por completo.

**Nota:** En el caso del modelo TAC-0923, primero, retire la salida del tubo de aire:

- 1 - Presione el gancho.
- 2 - Retire la salida de la manguera hacia arriba.

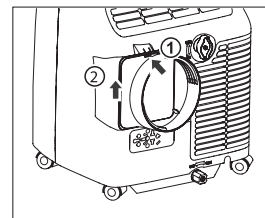

Cuando se utiliza el aparato en modo frío, el intercambio de aire caliente del condensador debe ser expulsado de la habitación por completo.

Ubique el aparato sobre un piso plano y asegúrese de que haya un espacio libre de al menos 45 cm (18") alrededor del aparato y de que esté cerca de una toma de corriente.

1. Extienda un lado de la manguera (Fig. 1) y atorníllela en la entrada de la manguera (Fig. 2).
2. Extienda el otro lado de la manguera y atorníllela a la salida de la manguera (Fig. 3).
3. Conecte la toma de la manguera al aparato (Fig. 4).
4. Fije la toma de salida de la manguera al kit deslizador de ventana y selle. (Fig. 5 y 6).

10 ► TAC-23WC



## 2. INSTALACIÓN

ES

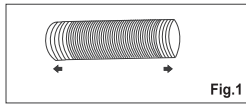

Fig.1

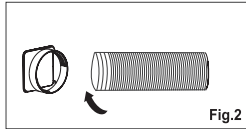

Fig.2

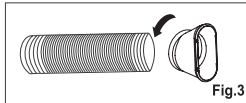

Fig.3

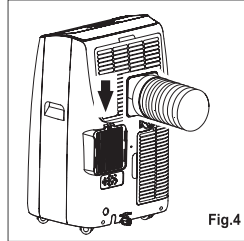

Fig.4

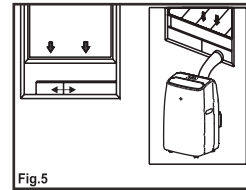

Fig.5

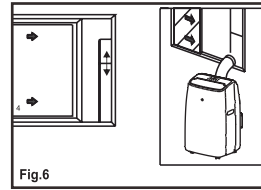

Fig.6

Su kit deslizador para ventanas se ha diseñado para adaptarse a la mayoría de las ventanas horizontales y verticales. Sin embargo, podría ser necesario modificar algunos aspectos en los procesos de instalación en ciertos tipos de ventanas. El kit deslizador de ventanas se puede fijar con tornillos a la ventana (no suministrados).

**NOTA:** Si la abertura de la ventana es menor que la longitud mínima del kit deslizador de ventanas, corte por el lado contrario al agujero, lo suficientemente corto como para encajar en la abertura de la ventana. Nunca corte el agujero en el kit deslizador de ventanas.



● Corte por el lado contrario al agujero

### INSTALACIÓN DEL KIT DESLIZADOR DE VENTANAS

1. Piezas:

A) Panel.

B) Panel con un agujero.

C) Tornillo para bloquear el kit para ventanas.

2. Montaje: Deslice el Panel B en el Panel A y ajuste el tamaño al ancho de la ventana. Los tamaños de ventanas pueden variar. Verifique el ancho requerido por su ventana para asegurar la no existencia de huecos o bolsas de aire en el montaje del kit de ventanas tras la instalación.

3. Fije el tornillo en el orificio correspondiente.

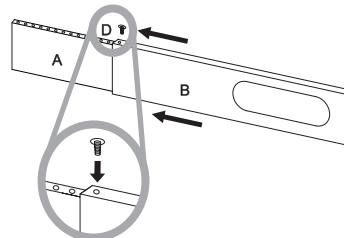
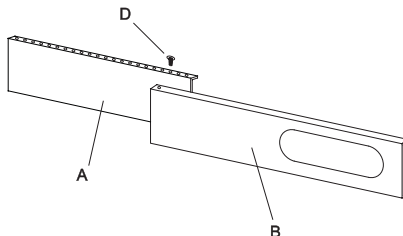

ES



ES

## 3. FUNCIONAMIENTO

### 3. DESCRIPCIÓN DE LA PANTALLA Y PANEL DE CONTROL

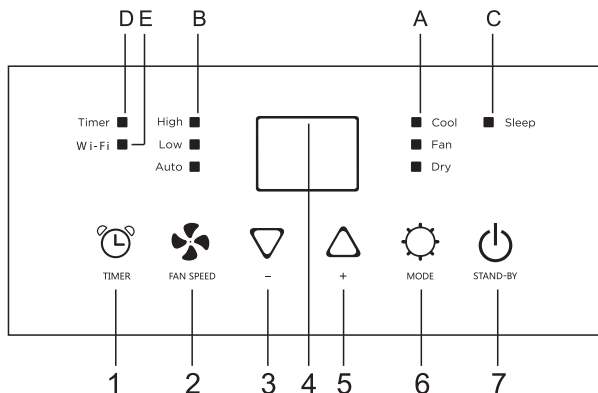

1. Botón Temporizador	A. Símbolo Modo Funcionamiento
2. Botón Ventilador	B. Símbolo Velocidad del ventilador
3. Botón Disminuir	C. Símbolo Sleep
4. Pantalla de Visualización	D. Símbolo Función Temporizador
5. Botón Aumentar	E. Símbolo WiFi
6. Botón de Modo funcionamiento	
7. Botón de Encendido/apagado	

**NOTA:** Cuando la unidad está conectada a un teléfono móvil, el símbolo WiFi se enciende.

#### 3.1 ENCENDIDO/APAGADO DEL APARATO

- Enchúfelo a la toma de corriente, el aparato estará en modo Standby
- Presione (I) para encender el aparato. Aparecerá la última función activa tras el último apagado.

**√ Nunca apague el aire acondicionado desenchufándolo de la red eléctrica. Pulse siempre la tecla (I), luego espere unos minutos antes de desenchufar. Esto permite que el dispositivo realice un ciclo de comprobaciones para verificar el funcionamiento.**

#### 3.2 MODO COOL

Ideal para climas calientes y húmedos cuando necesite refrescar y deshumidificar la habitación.

Para ajustar este modo correctamente:

- Presione el botón “” varias veces hasta que se encienda la luz del símbolo “Cool”.





## 3. FUNCIONAMIENTO

ES

- Seleccione la temperatura objetivo 18 °C - 32 °C (64°F - 90°F) presionando el botón “▽” / “△” hasta que se muestre el valor correspondiente.

- Seleccione la velocidad de ventilador deseada presionando . Hay tres velocidades disponibles: High / Low / Auto.

La temperatura más adecuada para una habitación durante el verano varía de 24°C a 27°C. Sin embargo, se recomienda no establecer una temperatura muy por debajo de la temperatura exterior. Esto causará un consumo innecesario de energía. La diferencia de velocidad del ventilador es más perceptible cuando el aparato está en modo FAN, pero puede no ser perceptible en modo COOL.

### 3.3 MODO FAN (VENTILADOR)

Cuando se utiliza el aparato en este modo, no es necesario conectar la manguera de aire.

Para ajustar este modo correctamente:

- Pulse el botón “” varias veces hasta que encienda la luz del símbolo “Fan”.

- Seleccione la velocidad de ventilador deseada presionando .

Hay dos velocidades disponibles: High / Low.

La pantalla muestra “” como alta velocidad y “” como baja velocidad.

### 3.4 MODO DRY (DESHUMIDIFICACIÓN)

Ideal para reducir la humedad ambiental (primavera y otoño, habitaciones húmedas, períodos lluviosos, etc.).

Antes de usar el modo Dry, el aparato debe prepararse de la misma manera que para el modo Cool, con la manguera de escape de aire conectada para permitir que la humedad se descargue al exterior.

Para ajustar este modo correctamente:

- Presione  varias veces hasta que se encienda la luz “Dry” y aparecerá en la pantalla .

- En este modo, el aparato selecciona automáticamente la velocidad del ventilador.

### 3.5 AJUSTE DEL TEMPORIZADOR (Timer ON / OFF)

Este temporizador se puede utilizar para retrasar el arranque o el apagado del aparato.

#### \* Programación de puesta en marcha:

- Encienda el aparato, elija el modo que desee. Apague el aparato.

- Presione el botón “”, la pantalla comienza a parpadear, presione “▽” / “△” para ajustar el tiempo establecido entre 30 minutos a 24 horas.

- Tras 5 segundos sin tocar ningún botón, el temporizador quedará configurado.

- Pulse de nuevo el botón “” para cancelar el temporizador; el símbolo “Timer” desaparecerá.

#### \* Programación de apagado:

- Cuando el aparato esté en funcionamiento, pulse el botón “”, la pantalla comienza a parpadear.

ES



ES

## 3. FUNCIONAMIENTO

- Pulse “▽” / “△” para ajustar el tiempo establecido entre 30 minutos a 24 horas.
- Tras 5 segundos sin tocar ningún botón, el temporizador quedará configurado.
- Pulse de nuevo el botón “⌚” para cancelar el temporizador; el símbolo “Timer” desaparecerá.

### \* Cambio de unidad de temperatura (°C / °F)

Cuando el aparato esté en funcionamiento, mantenga pulsado “▽” y “△” juntos durante 3 segundos al mismo tiempo, puede cambiar la unidad de temperatura (°C o °F).

Antes del cambio de unidad, la pantalla se muestra como en la fig. 1 (°C).

Después de cambiar la unidad, la pantalla se muestra como en la fig. 2 (°F).



### 3.6 MODO SMART

El aparato elige automáticamente si debe funcionar en modo cool o modo fan (solo ciertos modelos).

Para ajustar este modo:

- Pulse el botón  varias veces hasta que la pantalla se muestre como a continuación:



- Seleccione la velocidad del ventilador deseada presionando el botón .

Hay tres velocidades disponibles: High / Low / Auto.

El aparato funciona en modo ventilador cuando la temperatura ambiente esté por debajo de 23 °C (73 °F) y en modo “Cool” cuando la temperatura ambiente esté por encima de 23 °C (73 °F).

### 3.7 AUTODIAGNÓSTICO

El aparato tiene un sistema de autodiagnóstico para identificar una serie de errores de funcionamiento.



Los mensajes de error se muestran en la pantalla del dispositivo.





### 3. FUNCIONAMIENTO

ES

SI SE MUESTRA	¿QUÉ DEBO HACER?
 FALLO DE SONDA (sensor dañado)	Póngase en contacto con nuestro Servicio Postventa.
 DEPÓSITO LLENO	Vacíe el tanque de agua interno, siguiendo las instrucciones en el párrafo “Operaciones de fin campaña verano”

#### 3.8 MANDO A DISTANCIA

√ Dirija el mando a distancia hacía al receptor del aparato.



√ El mando a distancia no debe estar a más de 7 metros del aparato (sin obstáculos entre el mando a distancia y el receptor).

√ El mando a distancia debe manejarse con mucho cuidado. No lo deje caer ni lo exponga a la luz solar directa ni a fuentes de calor. Si el mando a distancia no funciona, intente extraer la batería y vuelva a colocarla.

#### 3.9 FUNCIÓN SWING (solo en el mando a distancia)

Esta función mueve el deflector para ajustar la dirección del flujo de aire.

Para configurar esta función correctamente:

- Pulse  para activar el deflector para moverse automáticamente hacia arriba y hacia abajo.
- Pulse  de nuevo para desactivar esta función.



#### 3.10 FUNCIÓN SLEEP (solo en el mando a distancia)

Esta función es útil para la noche, ya que reduce gradualmente el funcionamiento del aparato.

Para configurar esta función correctamente:

- Seleccione el modo COOL como se ha descrito anteriormente.
- Presione el botón “”.
- El aparato funciona en el modo seleccionado previamente.
- Cuando elige el modo nocturno, la pantalla reducirá el brillo y la velocidad del ventilador será baja.
- La función SLEEP mantiene la habitación en una temperatura óptima sin demasiadas fluctuaciones de temperatura o humedad en modo de funcionamiento silencioso. La velocidad del ventilador está siempre en el nivel bajo, mientras que la temperatura y la humedad de la habitación

ES



ES

## 3. FUNCIONAMIENTO

varían gradualmente para garantizar la mayor comodidad.

- Cuando está en modo COOL, la temperatura seleccionada aumentará en 1°C (1°F) por hora en un período de 2 horas. Esta nueva temperatura se mantendrá durante las próximas 6 horas. A continuación, el aparato se apagará.
- La función SLEEP puede cancelarse en cualquier momento durante el funcionamiento pulsando el botón “Sleep”, “Mode” o “Fan”.
- En modo DRY y en modo SMART, la función SLEEP está disponible.

### 3.11 INTRODUCIR O REEMPLAZAR PILAS

- Retire la tapa que se encuentra en la parte posterior del mando a distancia:
- Inserte dos pilas “AAA” de 1,5 V en la posición correcta (ver instrucciones dentro del compartimento de la batería;

#### NOTA:

√ Si se sustituye o elimina el mando a distancia, las baterías deben ser retiradas y desechadas de acuerdo con legislación vigente ya que son perjudiciales para el medio ambiente.

√ No mezcle pilas nuevas y usadas. No mezcle pilas alcalinas, estándar (carbono-zinc) o recargables (níquel-cadmio).

√ No tire las pilas al fuego. Las pilas pueden explotar o tener fugas.

√ Si el mando a distancia no va a ser usado durante un cierto período de tiempo, retire las pilas.

### 3.12 CONSEJOS PARA UN USO CORRECTO

Para sacar el máximo partido a su aparato, siga estas recomendaciones:

- Cierre las ventanas y puertas de la habitación para que se logre climatizar el aire (Fig. 21). Al instalar el aparato de forma semipermanente, debe dejar una puerta ligeramente abierta (tan solo 1 cm) para garantizar una ventilación correcta.
- Proteja la habitación de la exposición directa al sol cerrando parcialmente las cortinas o persianas. Así el aparato ahorrará mucho más energía durante su uso (Fig. 22).
- Nunca deje objetos de ninguna clase sobre el aparato.
- No bloquee la entrada y salida de aire del aparato. La reducción del flujo de aire tendrá como resultado un rendimiento deficiente y podría dañar el aparato (Fig. 23).
- Asegúrese de que no haya fuentes de calor en la habitación.
- Nunca use el aparato en habitaciones muy húmedas (por ejemplo, en lavanderías).
- Nunca utilice el aparato en exteriores.
- Asegúrese de que el aparato no vibre. Debe estar sobre una superficie nivelada. Si fuera necesario, accione el bloqueo de las ruedas delanteras.







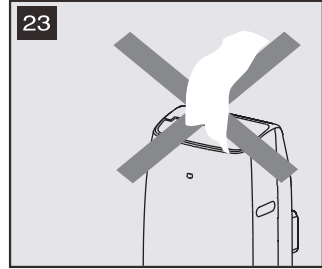
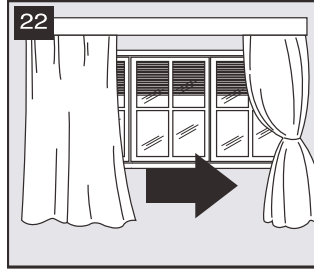
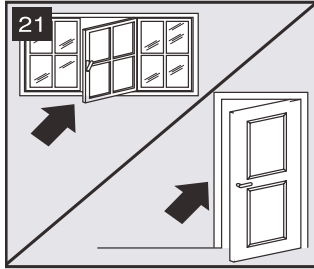

## 3. FUNCIONAMIENTO

ES



### 3.13 MÉTODO DE DRENAJE DE AGUA

Cuando hay un exceso de condensación de agua dentro de la unidad, el aparato deja de funcionar y aparece en  en la pantalla (FULL TANK como se menciona en la sección de AUTODIAGNÓSTICO). Esto indica que se debe drenar la condensación de agua mediante los siguientes procedimientos:

#### Drenaje manual (fig.24)

1. Desenchufe el aparato de la fuente de alimentación.
2. Ponga un recipiente (no incluido) debajo del tapón de drenaje inferior. Ver imagen.
3. Retire el tapón de drenaje inferior.
4. El agua se drenará y se acumulará en el recipiente.
5. Después de drenar el agua, vuelva a poner firmemente el tapón de drenaje inferior en su lugar.
6. Encienda el aparato

#### Drenaje continuo (fig.25)

1. Desenchufe el aparato de la fuente de alimentación.
2. Retire el tapón de drenaje. Mientras realiza esta operación, es posible que se derrame un poco de agua residual, por lo que se recomienda disponer de un recipiente (no incluido) para recoger el agua.
3. Conecte la manguera de drenaje (de 12,7 mm o 1/2"), no incluida. Ver imagen.
4. El agua puede drenarse continuamente a través de la manguera hasta un desagüe en el suelo o un cubo.
5. Encienda el aparato.

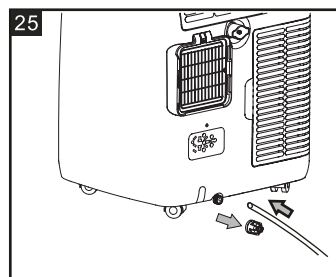
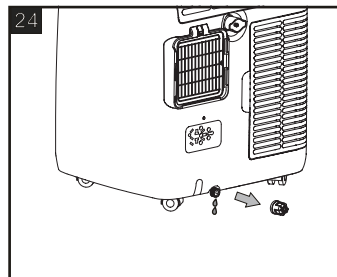

ES



ES

## 3. FUNCIONAMIENTO

### NOTA

Asegúrese de que la altura y la sección de la manguera de desagüe no sean más altas que la de la salida de drenaje, el tanque de agua podría no drenarse (fig.26 y fig.27).

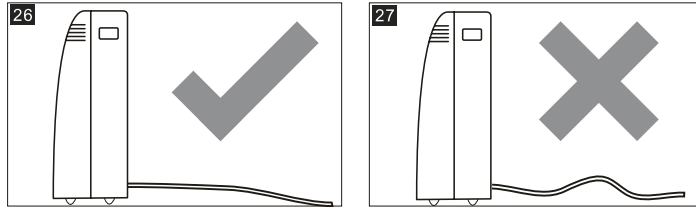

### Drenaje medio:

Cuando el aparato funciona solo en modo Dry (deshumidificador) puede elegir el drenaje medio:

1. Desenchufe la unidad del tomacorriente.
2. Retire el tapón de drenaje (fig. A). Durante esta operación puede derramarse agua residual, por lo que se debe prever un recipiente para recoger el agua.
3. Conecte la manguera de drenaje (1/2" o 12,7 mm, es posible que no se suministre). (figura B)
4. El agua se puede drenar continuamente a través de la manguera a un desagüe de piso o balde.
5. Encienda el dispositivo.

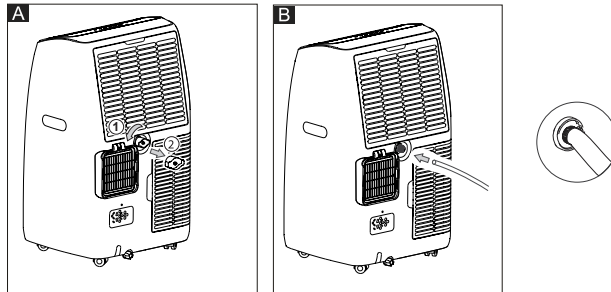

### 3.14 LIMPIEZA

Antes de la limpieza o del mantenimiento, apague el aparato presionando  en el panel de control o desde el mando a distancia; espere unos minutos y luego desenchúfelo de la toma de corriente.

#### Limpieza de la carcasa

Para limpiar el aparato, use primero un paño ligeramente húmedo y, luego séquelo con un paño seco. No use agua para limpiar el aparato.

- Nunca lave el aparato con agua. Podría ser peligroso.
- Nunca use gasolina, alcohol o disolventes para limpiar el aparato.





## 3. FUNCIONAMIENTO

ES

- Nunca rocíe líquidos insecticidas o similares.

### Limpieza de los filtros de aire

Para mantener su aparato funcionando eficientemente, debe limpiar el filtro cada semana de uso.

El filtro del evaporador se extrae como se indica en esta figura.

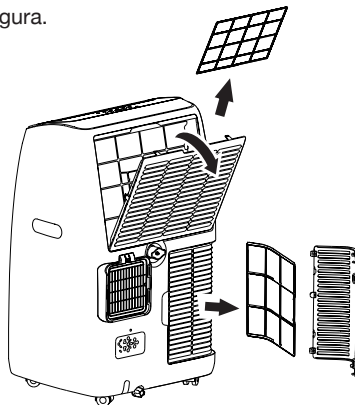

- Para evitar posibles cortes, evite tocar las partes metálicas del aparato al retirar y volver a instalar el filtro. Puede producir lesiones personales.

Use una aspiradora para eliminar los residuos de polvo acumulados en el filtro. Si está muy sucio, sumérjalo en agua tibia y enjuague varias veces. El agua nunca debe estar más caliente de 40 °C (104 °F). Después del lavado, deje el filtro secar y luego fije la rejilla de entrada al aparato.

### 3.15 FIN TEMPORADA DE VERANO

Para vaciar el circuito interno totalmente de agua, retire la tapa (fig. inferior).

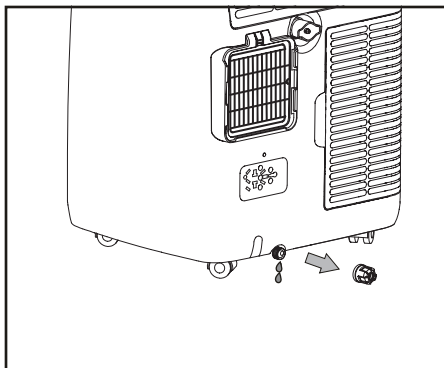

Vierta toda el agua remanente en un recipiente (no suministrado). Cuando se haya vaciado toda el agua, vuelva a colocar la tapa en su sitio.

Limpie los filtros y séquelos cuidadosamente antes de volver a ponerlos.



ES

**ES****3. FUNCIONAMIENTO****3.16 RESOLUCIÓN DE PROBLEMAS**

PROBLEMA	CAUSA	SOLUCIÓN
El aparato no enciende.	<ul style="list-style-type: none"> <li>• No hay corriente eléctrica.</li> <li>• No está enchufado a la red eléctrica.</li> <li>• Se activó el dispositivo de seguridad interno.</li> </ul>	<ul style="list-style-type: none"> <li>• Espere.</li> <li>• Conecte a la red eléctrica.</li> <li>• Espere 30 minutos. Si el problema persiste, contacte con Postventa Haverland.</li> </ul>
El aparato funciona solo por corto tiempo.	<ul style="list-style-type: none"> <li>• La manguera de escape de aire está doblada.</li> <li>• Algo impide que el aire se descargue.</li> </ul>	<ul style="list-style-type: none"> <li>• Coloque la manguera de escape de aire correctamente, manteniéndola lo más corta y libre de curvas posible para evitar cuellos de botella.</li> <li>• Elimine cualquier obstáculo que obstruya la liberación de aire.</li> </ul>
El aparato funciona, pero no enfría la habitación.	<ul style="list-style-type: none"> <li>• Hay ventanas, puertas o cortinas abiertas.</li> </ul>	<ul style="list-style-type: none"> <li>• Cierre las puertas, ventanas y cortinas, teniendo en cuenta las "consejos para un uso correcto" dadas anteriormente</li> </ul>
	<ul style="list-style-type: none"> <li>• Hay fuentes de calor en la habitación (horno, secador de pelo, etc.)</li> </ul>	<ul style="list-style-type: none"> <li>• Elimine las fuentes de calor.</li> </ul>
	<ul style="list-style-type: none"> <li>• La manguera de escape de aire está desconectada del aparato.</li> </ul>	<ul style="list-style-type: none"> <li>• Coloque la manguera de escape de aire en la carcasa en la parte posterior del aparato</li> </ul>
	<ul style="list-style-type: none"> <li>• La potencia del aparato no es adecuada para la habitación en la que se encuentra.</li> </ul>	<ul style="list-style-type: none"> <li>• Consulte con su distribuidor.</li> </ul>
En funcionamiento, hay un olor desagradable en la habitación.	<ul style="list-style-type: none"> <li>• El filtro de aire está obstruido.</li> </ul>	<ul style="list-style-type: none"> <li>• Limpie el filtro como se ha descrito anteriormente.</li> </ul>
El aparato no funciona unos tres minutos después de reiniciar.	<ul style="list-style-type: none"> <li>• El dispositivo de seguridad interno del compresor evita que el aparato se reinicie hasta transcurridos tres minutos desde el último apagado.</li> </ul>	<ul style="list-style-type: none"> <li>• Espere. Este retraso es parte del funcionamiento normal.</li> </ul>
En la pantalla aparece el siguiente mensaje:  	<ul style="list-style-type: none"> <li>• El aparato tiene un sistema de autodiagnóstico para identificar una serie de errores de funcionamiento.</li> </ul>	<ul style="list-style-type: none"> <li>• Ver AUTODIAGNÓSTICO</li> </ul>





## 3. FUNCIONAMIENTO

ES

### 3.17 CONFIGURACIÓN WIFI

#### Especificaciones técnicas:

Android versión 5.0 o superior. / IOS versión 10.0 or superior.

Frecuencia: 2,4 GHz

#### Pasos a seguir

1) Descargar "SmartLife-SmartHome":

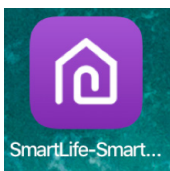

**Nota: Habilite los permisos de Almacenamiento/Ubicación/Cámara/Wi-Fi/Bluetooth para esta aplicación durante la instalación. De lo contrario, tendrá algunos problemas al operar.**

2) Cuando ingrese por primera vez a la APLICACIÓN, se mostrará la interfaz de activación; puede seleccionar el código QR de activación (haga clic en el botón "Scan" y escanee el código QR de activación) o haga clic en el botón "Enter Activation Code".

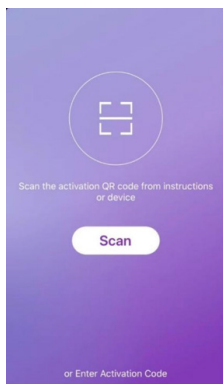

Código activación: HAVERLAND

3) Registrar

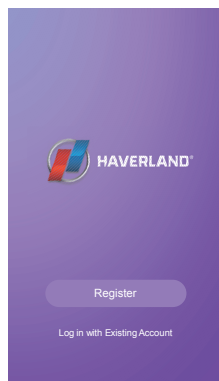

**Nota: El password debe tener entre 6-20 caracteres, incluyendo letras y números.**



ES

## 4) Añadir aparato Aire Acondicionado

4.1 Conecte el aparato al enchufe. **NO PULSE EL BOTÓN STANDBY** .

En la pantalla, debe mostrar:



4.2 Para activar la función WiFi, presione durante 5 segundos el botón “” y “”.

En la pantalla se mostrará la indicación “**CF**”.

4.3 En la app, haga click en “+” en la parte superior derecha y añada dispositivo.

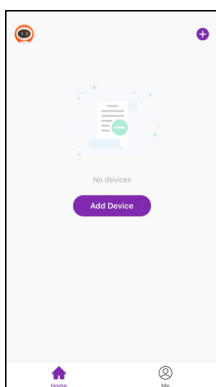

4.4 Haga click en la icono “Portable Air Conditioner”.

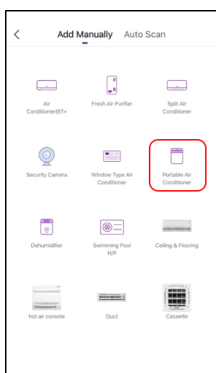

5) Seleccione su red WiFi 2.4 GHz, nombre de su red WiFi y su contraseña. **Por favor, introduzca correctamente sus datos.**

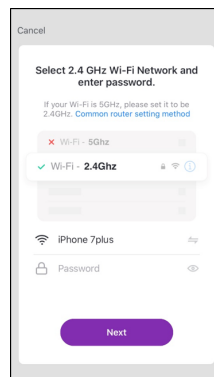

6) Existe dos modos para configurar el módulo WiFi. Modo “CF” y “Ap”.

7) **Modo “CF”:** Siga los pasos.

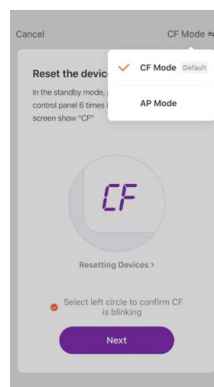

7.1) Puede ver el porcentaje de instalación en el aparato:

“PP” indica: “Buscando el router”

“SA” indica “Conectado al router”

“AP” indica “Conectado al servidor”

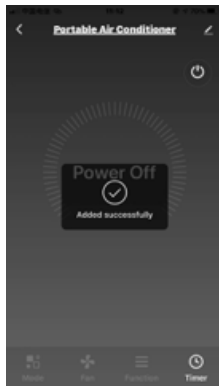
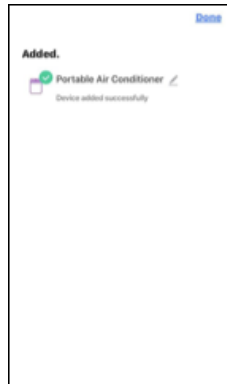
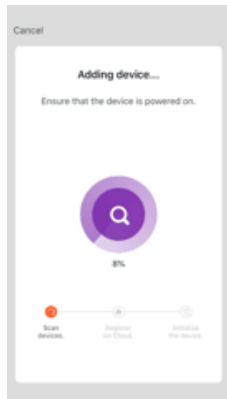

### 3. FUNCIONAMIENTO

ES



**Nota: Si la conexión falla, por favor, resetee el módulo WiFi.**

7.2) Dispone de 3 modos para resetear el modo WiFi:

- A) Presione el botón  en el panel de control 6 veces durante 4 segundos. **Esperar 10 segundos hasta que aparezca en la pantalla "CF". Conecte otra vez.**
- B) Mantener pulsado el botón  en el panel de control durante 5 segundos.
- C) Mantener pulsado el botón  en el panel de control durante 3 segundos.

8) MODO "AF": Siga los pasos:

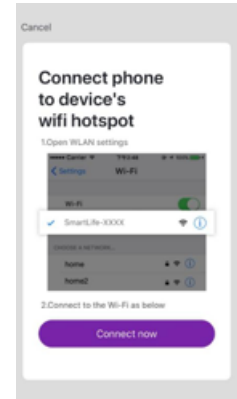
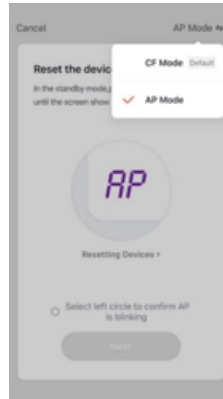

8.1) Puede ver el porcentaje de instalación en el aparato:

"PP" indica: "Buscando el router" / "SA" indica "Conectado al router" / "AP" indica "Conectado al servidor"

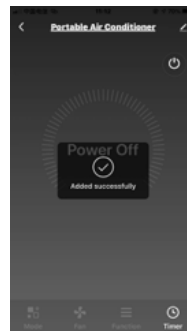
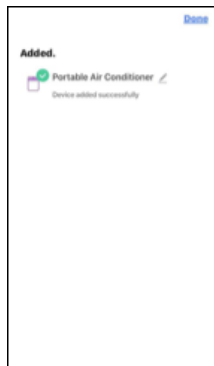
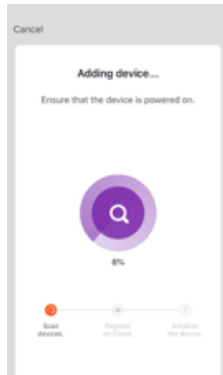

**Nota: Si la conexión falla, por favor, resetee de nuevo el módulo WiFi.**

ES



ES

### 3. FUNCIONAMIENTO

#### Proceso de configuración WiFi

CF = Esperando

AP = Modo Hot-Spot

PP = Buscando WiFi

SA = Conexión WiFi completada

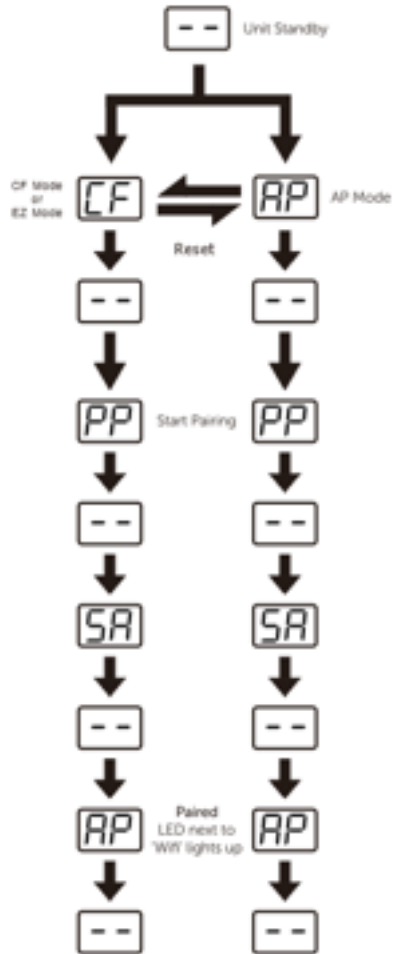





### 3. FUNCIONAMIENTO

ES

#### 3.19 RESOLUCIÓN DE PROBLEMAS WIFI

PROBLEMA	CAUSA
<b>El aire acondicionado no puede ser configurado.</b>	<ul style="list-style-type: none"> <li>• Habilite los permisos de Almacenamiento/Ubicación/Cámara/Wi-Fi/Bluetooth para esta aplicación durante la instalación. De lo contrario, tendrá problemas al operar.</li> <li>• Verifique que el nombre y la contraseña del router conectado al móvil sean correctos.</li> <li>• Compruebe si hay configuraciones adicionales del router como se indica a continuación.  Cortafuegos del propio router / Filtrado de direcciones MAC / SSID oculto / Servidor DHCP</li> <li>• Reinicie el router, el dispositivo móvil y resetee el aire acondicionado y vuelva a conectar el dispositivo mediante el modo CF o AP. <b>Antes de reiniciar, verifique que nadie se haya conectado ya al mismo aire acondicionado.</b></li> </ul>
<b>El smartphone no puede controlar el aparato.</b>	<ul style="list-style-type: none"> <li>• Cuando se resetea el aire acondicionado y la aplicación muestra la eliminación del dispositivo, al ignorar esta confirmación, el dispositivo móvil perderá el control del aparato. Deberá volver a conectar el aire acondicionado en modo CF o AP.</li> <li>• En caso de corte de energía, el dispositivo móvil perderá el control del dispositivo durante 3 minutos. Si no puede controlar la aplicación (dispositivo) incluso después de que se restablezca la energía, deberá volver a conectar el aire acondicionado mediante el modo CF o AP.</li> </ul>
<b>El smartphone no encuentra el aparato.</b>	<ul style="list-style-type: none"> <li>• Por favor, compruebe las siguientes condiciones.</li> </ul> <ol style="list-style-type: none"> <li>1) El smartphone se ha reconfigurado.</li> <li>2) Aire acondicionado no tiene tensión eléctrica.</li> <li>3) El router no tiene tensión eléctrica.</li> <li>4) El smartohone no se puede conectar al router.</li> <li>5) El smartphone no puede conectarse a la red a través del router.</li> <li>6) El smartphone no puede conectarse a la red.</li> </ol> <ul style="list-style-type: none"> <li>• Después de agregar el aparato, desaparece de la lista de dispositivos.</li> </ul> <p>Si no tiene ningún cambio, cierre y borre la aplicación y comience de nuevo.</p>

ES



UK

## 1. IMPORTANT SAFEGUARDS

### 1. IMPORTANT SAFEGUARDS

Thank you for selecting our quality appliance. Please be sure to read this user manual carefully before using. Any question, please contact the professional service for help.



#### IMPORTANT

Please do not install or use your appliance before you have carefully read this manual. Please keep this instruction manual for an eventual product warranty and for future reference.



#### General Safety Instruction

1. The appliance is for indoor use only.
2. Do not use the unit on a socket under repairs or not installed properly.
3. Do not use the unit, follow these precautions:
  - A: Near to source of fire.
  - B: An area where oil is likely to splash.
  - C: An area exposed to direct sunlight.
  - D: An area where water is likely to splash.
  - E: Near a bath, a laundry, a shower or a swimming pool.
4. Never insert your fingers, rods into the air outlet. Take special care to warn children of these dangers.
5. Keep the unit upward while transport and storage, for the compressor locates properly.
6. Before cleaning the appliance, always turn off or disconnect the power supply.
7. When moving the appliance, always turn off and disconnect the power supply, and move it slowly.
8. To avoid the possibility of fire disaster, the appliance shall not be covered.
9. All the appliance sockets must comply with the local electric safety requirements. If necessary, please check it for the requirements.
10. Children should be supervised to ensure that they do not play with the appliance.
11. If the supply cord is damaged, it must be replaced by the manufacturer, its service agent or similarly qualified persons in order to avoid a hazard.
12. This appliance can be used by children aged from 8 years and above and persons with reduced physical, sensory or mental capabilities or lack of experience and knowledge if they have been given supervision or instruction concerning use of the appliance in a safe way and understand the hazards involved. Children shall not play with the appliance. Cleaning and user maintenance shall not be made by children without supervision.
13. The appliance shall be installed in accordance with national wiring regulations.



## 1. IMPORTANT SAFEGUARDS

UK

14. Details of type and rating of fuses: 250V AC, 3.15A.

15. Recycling



This marking indicates that this product should not be disposed with other household wastes throughout the EU. To prevent possible harm to the environment or human health from uncontrolled waste disposal, recycle it responsibly to promote the sustainable reuse of material resources. To return your used device, please use the return and collection systems or contact the retailer where the product was purchased. They can take this product for environmental safe recycling.

16. Contact authorized service technician for repair or maintenance of this unit.

17. Do not pull, deform or modify the power supply cord, or immerse it in water. Pulling or misuse of the power supply cord can result in damage to the unit and cause electrical shock.

18. Compliance with national gas regulations shall be observed.

19. Keep ventilation openings clear of obstruction.

20. Any person who is involved with working on or breaking into a refrigerant circuit should hold a current valid certificate from an industry-accredited assessment authority, which authorizes their competence to handle refrigerants safely in accordance with an industry recognized assessment specification.

21. Servicing shall only be performed as recommended by the equipment manufacturer. Maintenance and repair requiring the assistance of other skilled personnel shall be carried out under the supervision of the person competent in the use of flammable refrigerants.

22. Do not operate or stop the unit by inserting or pulling out the power plug, it may cause electric shock or fire due to heat generation.

23. Unplug the unit if strange sounds, smell, or smoke comes from it.

### NOTES:

- If any parts damage, please contact the dealer or a designated repair shop.
- In case of any damage, please turn off the air switch, disconnect the power supply, and contact the dealer or a designated repair shop.
- In any case, the power cord shall be firmly grounded.

UK



UK

## 1. IMPORTANT SAFEGUARDS

- To avoid the possibility of danger, if power cord is damaged, please turn off the air switch and disconnect the power supply. It must be replaced from the dealer or a designated repair shop.
- If the appliance have the Wi-Fi function , the transmission power: less than 20dBm, and the radio frequency range is: 2412MHz-2472MHz.



### Warning

Do not use means to accelerate the defrosting process or to clean, other than those recommended by the manufacturer.

The appliance shall be stored in a room without continuously operating ignition sources (for example: open flames, an operating gas appliance or an operating electric heater).

Do not pierce or burn.

Be aware the refrigerants may not contain an odour.

### Specific information regarding appliances with R290 refrigerant gas

- Thoroughly read all of the warnings.
- When defrosting and cleaning the appliance, do not use any tools other than those recommended by the manufacturing company.
- The appliance must be placed in an area without any continuously sources of ignition (for example: open flames, gas or electrical appliances in operation).
- Do not puncture and do not burn.
- This appliance contains Y g (see rating label back of unit) of R290 refrigerant gas.
- R290 is a refrigerant gas that complies with the European directives on the environment. Do not puncture any part of the refrigerant circuit.
- If the appliance is installed, operated or stored in an unventilated area, the room must be designed to prevent to the accumulation of refrigerant leaks resulting in a risk of fire or explosion due to ignition of the refrigerant caused by electric heaters, stoves, or other sources of ignition.
- The appliance must be stored in such a way as to prevent mechanical failure.
- Individuals who operate or work on the refrigerant circuit must have the appropriate certification issued by an accredited organization that ensures competence in handling refrigerants according to a specific evaluation recognized by associations in the industry.
- Repairs must be performed based on the recommendation from the manufacturing company. Maintenance and repairs that require the assistance of other qualified personnel must be performed under the supervision of an individual specified in the use of flammable refrigerants.
- Ducts connected to an appliance shall not contain a potential ignition source.



Caution, risk of fire





## 1. IMPORTANT SAFEGUARDS

UK

### Disposal of equipment using flammable refrigerants

See national regulations.

### Storage of equipment/appliances

The storage of equipment should be in accordance with the manufacturer's instructions.

Storage of packed (unsold) equipment

Storage package protection should be constructed such that mechanical damage to the equipment inside the package will not cause a leak of the refrigerant charge.

The maximum number of pieces of equipment permitted to be stored together will be determined by local regulations.

- Disconnect the appliance from its power source during service and when replacing parts and cleaning.
- Please note: Check the nameplate for the type of refrigerant gas used in your appliance.
- Specific information regarding appliances with refrigerant gas.

The appliance is recommended not to pierce the cooling circuit of the machine. At the end of its useful life, deliver the appliance to a special waste collection centre for disposal.

GWP(Global Warming Potential): R410A: 2088, R134a: 1430, R290: 3, R32: 675.

- Do not use this unit for functions other than those described in this instruction manual.
- Make sure the plug is plugged firmly and completely into the outlet. It can result in the risk of electric shock or fire.
- Do not plug other appliances into the same outlet, it can result in the risk of electric shock.
- Do not disassemble or modify the appliance or the power cord, it can result in the risk of electric shock or fire. All other services should be referred to a qualified technician.
- Do not place the power cord or appliance near a heater, radiator, or other heat source. It can result in the risk of electric shock or fire.
- This unit is equipped with a cord that has a earthed wire connected to an earthed pin or grounding tab. The plug must be plugged into a socket that is properly installed and earthed. Do not under any circumstances cut or remove the earthed pin or grounding tab from this plug.
- The unit should be used or store in such a way that it is protected from moisture e.g. condensation, splashed water, etc. Unplug unit immediately if this occurs.
- Always transport your appliance in a vertical position and place on a stable, level surface during use. If the unit is transported laying on its side it should be stood up and left unplugged for 6 hours.
- Always use the switch on the control panel or remote controller to turn the unit off, and do not start or stop operation by plugging in or unplugging the power cord. It can result in the risk of electric shock.
- Do not touch the buttons on the control panel with your wet and damp fingers.
- Do not use hazardous chemicals to clean or come into contact with the unit. To prevent damage to the surface finish, use only a soft cloth to clean the appliance. Do not use wax, thinner, or a strong detergent. Do not use the unit in the presence of inflammable substance or vapour such as alcohol,

UK



UK

## 1. IMPORTANT SAFEGUARDS

insecticides, gasoline, etc.

- If the appliance is making unusual sounds or is emitting smoke or an unusual odor, unplug it immediately.
- Do not clean the unit with water. Water can enter the unit and damage the insulation, creating a shock hazard. If water enters the unit, unplug it immediately and contact Customer Service.
- Utilize two or more people to lift and install the unit.
- Always grasp the plug when plugging in or unplugging the appliance. Never unplug by pulling on the cord. It can result in the risk of electrical shock and damage.
- Install the appliance on a sturdy, level floor capable of supporting up to 110lbs(50kg). Installation on a weak or unlevel floor can result in the risk of property damage and personal injury.
- The appliance is compliant with the RE Directive (2014/53/EU).

### Accordinging the UK standard

This appliance can be used by children aged from 8 years and above and persons with reduced physical, sensory or mental capabilities or lack of experience and knowledge if they have been given supervision or instruction concerning use of the appliance in a safe way and understand the hazards involved.

- Children shall not play with the appliance.
- Cleaning and user maintenance shall not be made by children without supervision.
- If the supply cord is damaged, it must be replaced by the manufacturer, its service agent or a similarly qualified person in order to avoid a hazard.
- The appliance shall be installed in accordance with national wiring regulations.
- When the fuse is blown/circuit breaker is tripped, check the house fuse/circuit breaker box and replace fuse or reset breaker.

### ELECTRICAL CONNECTIONS

Before plugging the appliance into the mains socket, check that:

- The mains power supply corresponds to the value indicated on the rating plate on the back of the appliance.
- The power socket and electrical circuit are adequate for the appliance.
- The mains socket matches the plug. If this is not the case, have the plug replaced.
- The mains socket is adequately earthed. Failure to follow these important safety instructions absolves the manufacturer of all liability.



## 2. INSTALLATION

UK

TAC-0923WC

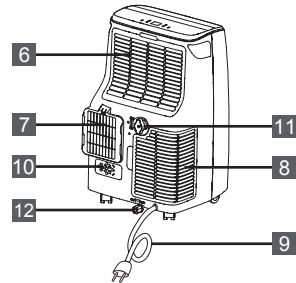
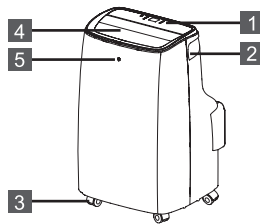

TAC-1223WC

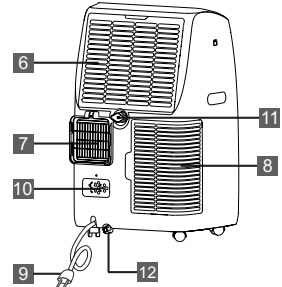
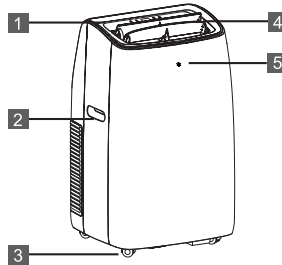

1. Control panel	7. Air outlet grille
2. Handle (both sides)	8. Intake grille
3. Castors	9. Power cable
4. Deflector	10. Plug fixer
5. Remote control receiver	11. Middle drainage
6. Intake grille	12. Condenser drain

PARTS	PARTS NAME	QUANTITY
	Hose inlet Exhaust hose Hose outlet	1 SET
	Window slider kit	1 SET
	Remote control Battery	1 SET

UK

Note: All the illustrations in this manual are for explanatory purposes only. Your appliance may be slightly different.

Be sure all accessories are removed from the packing before use.



UK

## 2. INSTALLATION

### 2. INSTALLATION INSTRUCTIONS

- The unit should be placed on a firm foundation to minimize noise and vibration. For safe and secure positioning place the unit on a smooth, level floor strong enough to support the unit.
- The unit has casters to aid placement, but it should only be rolled on smooth, flat surfaces. Use caution when rolling on carpeted surfaces. Use caution and protect floors when rolling over wood floors. Do not attempt to roll the unit over objects.
- The unit must be placed within reach of a properly rated grounded socket.
- Never place any obstacles around the air inlet or outlet of the unit.
- Allow at least 18"(45cm) of around and above space away from the wall for efficient working.
- The hose can be extended, but it is the best to keep the length to minimum required. Also make sure that the hose does not have any sharp bends or sags.

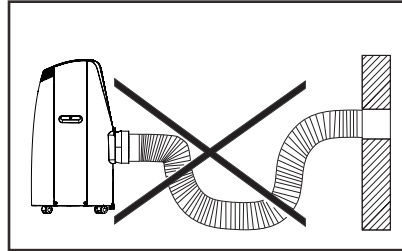
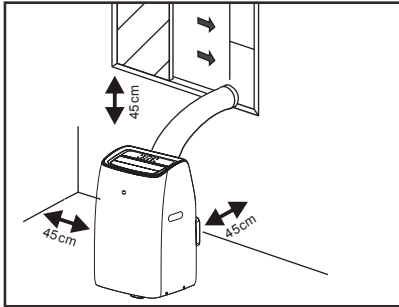

**Note:** In TAC0923WC model, before install the exhaust hose, follow the fig remove hose outlet first.

- 1 - Press the hook.
- 2 - Remove the hose outlet upwards.

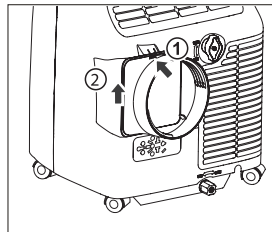

When use the appliance in cool mode, the hot air exchange of the condenser must be exhausted out of the room completely.

First position unit on a flat floor and make sure there's a minimum of 18"(45cm) clearance around the unit, and is within the vicinity of a single circuit outlet power source.

1. Extend either side of the hose (Fig. 1), and screw the hose inlet (Fig. 2).
2. Extend the other side of the hose and screw it to the hose outlet (Fig. 3).
3. Install the hose inlet into the unit (Fig. 4).
4. Affix the hose outlet into the window slider kit and seal. (Fig. 5 & 6).







## 2. INSTALLATION

UK

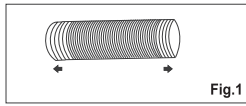

Fig.1

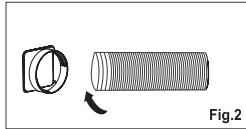

Fig.2

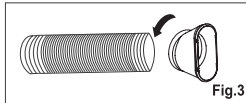

Fig.3

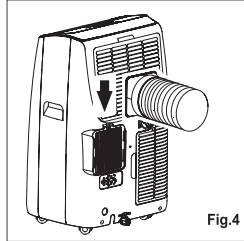

Fig.4

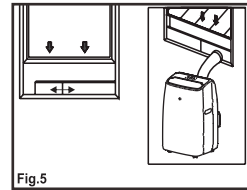

Fig.5

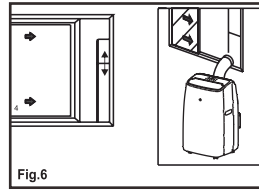
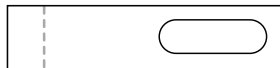

Fig.6

The window slider kit has been designed to fit most standard vertical and horizontal window applications, however, it may be necessary for you to modify some aspects of the installation procedures for certain types of windows. The window slider kit can be fastened with screws.

**NOTE:** If the window opening is less than the minimum length of the window slider kit, cut the end without the hole in it short enough to fit in the window opening. Never cut out the hole in window slider kit.



● Cut on opposite side of hole

### WINDOW SLIDER KIT INSTALLATION

1: Parts:

A) Panel

B) Panel with one hole

C) Screw to lock window kit in place

2. Assembly: Slide Panel B into Panel A and size to window width. Windows sizes vary. With the width that your window requires to ensure that there are no gaps or air pockets in the window kit assembly after installation.

3. Lock the screw into the hole that correspond.

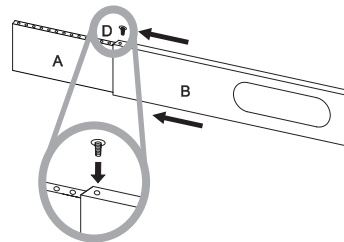
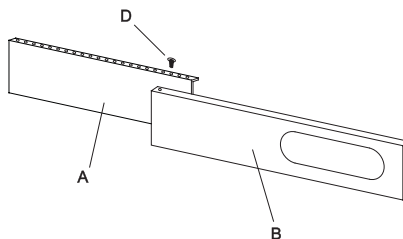

UK



UK

## 3. OPERATION

### 3. DESCRIPTION OF THE DISPLAY SCREEN AND CONTROL PANEL

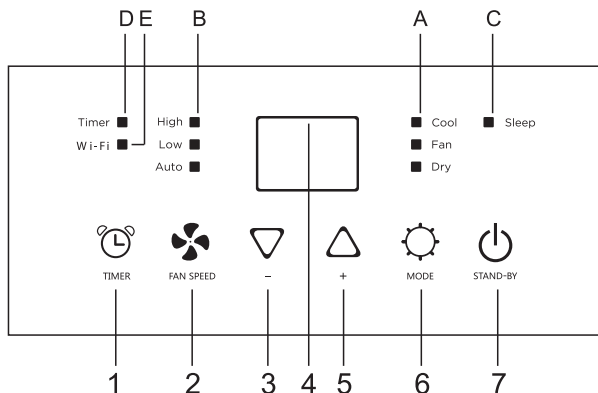

1. Timer button	A. Mode symbol
2. Fan button	B. Fan speed symbol
3. Decrease button	C. Sleep symbol
4. Display screen	D. Timer symbol
5. Increase button	E. WiFi symbol
6. Mode button	
7. ON/OFF button	

**When the unit is connected with phone, the WiFi symbol is light on.**

#### 3.1 TURNING THE APPLIANCE ON/OFF

- Plug into the mains socket, then the appliance is standby.
- Press the (⏻) button to make the appliance turn on. The last function active when it was turned off will appear.

**✓ Never turn the air conditioner off by unplugging from the mains. Always press the button (⏻), then wait for a few minutes before unplugging. This allows the appliance to perform a cycle of checks to verify operation.**

#### 3.2 COOL MODE

Ideal for hot muggy weather when you need to cooling and dehumidify the room.





To set this mode correctly:





## 3. OPERATION

UK



- Press the “” button a number of times until the “Cool” symbol light appears.
- Select the target temperature 18°C-32°C(64°F-90°F) by pressing the “ / ” button until the corresponding value is displayed.
- Select the required fan speed by pressing the  button. Three speeds are available: High / Low / Auto.

The most suitable temperature for the room during the summer varies from 24°C to 27°C. You are recommended, however, not to set a temperature much below the outdoor temperature. This will cause unnecessary power consumption.

### 3.3 FAN MODE

When using the appliance in this mode, the air hose does not need to be attached.

To set this mode correctly:

- Press the “” button a number of times until the “Fan” symbol appears.
- Select the required fan speed by pressing the  button.



Two speeds are available: High / Low.

The screen display “” as high speed, “” as low speed.

### 3.4 DRY MODE

Before using the dry mode, the appliance should be prepared in the same way as for cool mode, with the air exhaust hose attached to enable the moisture to be discharged outside.





To set this mode correctly:

- Press the  button a number of times until the “Dry” symbol light appears, the screen will appear “”.
- In this mode, fan speed is selected automatically by the appliance.

### 3.5 SETTING THE TIMER

This timer can be used to delay the appliance start up or shutdown, this avoids wasting electricity by optimizing operating periods.

#### \* Programming start-up

- Turn on the appliance, choose the mode you want, for example Dehumidify mode, high fan speed. Turn off the appliance.
- Press the “” button, the screen starts to flash, press the “ / ” to adjust the set time from 0.5-24 hours.
- In 5 seconds without the operation, the timer start function, then the “Timer” symbol lights.
- Press the “” button again to cancel the Timer, and the “Timer” symbol disappear.

UK



UK

## 3. OPERATION

### \* Programming shut down

- When the appliance is running, press the “⌚”, I button, the screen starts to flash.
- Press the “▽”/“△” to adjust the set time from 0.5-24 hours.
- In 5 seconds without the operation, the timer start function, then the “Timer” symbol lights.
- Press the “⌚” button again to cancel the Timer, and the “Timer” symbol disappear.

### \* Switch the unit of temperature

When the appliance is running, hold on “▽” and “△” button together 3 seconds by the same time, then you can change the unit of temperature.

For example:

Before change, in cool mode, the screen display like fig 1 (°C).

After change, in cool mode, the screen display like fig 2 (°F).



## 3.6 SMART MODE

The appliance chooses automatically whether to operate in cool or fan mode.

To set this mode correctly:

- Press the ⚙️ button a number of times until the screen show like below:



- Select the required fan speed by pressing the 🌀 button.

Three speeds are available: High / Low / Auto.

If the appliance is cooling only model, the unit operates in Fan mode when the room temperature is below 23°C (73°F), and Cool mode when the room temperature is above 23°C(73°F).

## 3.7 SELF-DIAGNOSIS

The appliance has a self diagnosis system to identify a number of malfunctions.



Error messages are displayed on the appliance display.





## 3. OPERATION

UK

IF IS DISPLAYED	WHAT SHOULD I DO?
 PROBE FAILURE (sensor damaged)	If this is displayed, contact your local authorize service centre.
 FULL TANK (safety tank full)	Empty the internal safety tank, following the instructions in the “End of season operations” paragraph.



### 3.8 REMOTE CONTROL

- √ Point the remote control at the receiver on the appliance.
- √ The remote control must be no more than 7 meters away from the appliance (without obstacles between the remote control and the receiver).
- √ The remote control must be handled with extreme care. Do not drop it or expose it to direct sunlight or sources of heat. If the remote control do not work, please try to take out the battery, and put it back again.

### 3.9 SWING FUNCTION (ONLY REMOTE CONTROL)

This function moves the deflector to adjust the direction of the air flow.

To set this function correctly:

- Press the  button to select the horizontal deflector to automatically move up and down.
- Press the  button again to switch off this function.



### 3.10 SLEEP FUNCTION (ONLY REMOTE CONTROL)

This function is useful for the night as it gradually reduces operation of the appliance.

To set this function correctly: Select the cool mode as described above.

Press the  “.” button.

- The appliance operates in the previously selected mode.
- When you choose the sleep function, the screen will reduce the brightness and the fan speed is low.
- The SLEEP function maintains the room at optimum temperature without excessive fluctuations in either temperature or humidity with silent operation. Fan speed is always at Low, while room temperature and humidity vary gradually to ensure the most comfortable.
- When in COOL mode, the selected temperature will increase by 1°C(1°F) per hour in a 2 hour period. This new temperature will be maintained for the next 6 hours. Then the appliance turn it off.
- The SLEEP function can be canceled at any time during operation by pressing the “Sleep”, “Mode” or “fan speed” button.

UK



UK

## 3. OPERATION

- In DRY and SMART modes, SLEEP function is still available.

### 3.11 INSERTING OR REPLACING THE BATTERIES

- Remove the cover on the rear of the remote control;
- Insert two “AAA” 1.5V batteries in the correct position (see instructions inside the battery compartment)

#### NOTE:

- ✓ If the remote control unit is replaced or disposed of, the batteries must be removed and discarded in accordance with current legislation as they are harmful to the environment.
- ✓ Do not mix old and new batteries. Do not mix alkaline, standard (carbon-zinc) or rechargeable (nickel-cadmium) batteries.
- ✓ Do not dispose of batteries in fire. Batteries may explode or leak.
- ✓ If the remote control is not be used for a certain length of time, remove the batteries.

### 3.12 TIPS FOR CORRECT USE

To get the best from your appliance, follow these recommendations:

- Close the windows and doors in the room to be air conditioned (fig. 21). When installing the appliance semi-permanently, you should leave a door slightly open (as little as 1 cm) to guarantee correct ventilation;
- Protect the room from direct exposure to the sun by partially closing curtains and/or blinds to make the appliance much more economical to run (fig. 22);
- Never rest objects of any kind on the appliance;
- Do not block the air inlet or outlet of the appliance. Reduced air flow will result in poor performance and could damage the unit (fig. 23).
- Make sure there are no heat sources in the room;
- Never use the appliance in very damp rooms (laundries for example).
- Never use the appliance outdoors.
- Make sure the appliance is standing on a level surface. If necessary, place the castor locks under the front wheels.

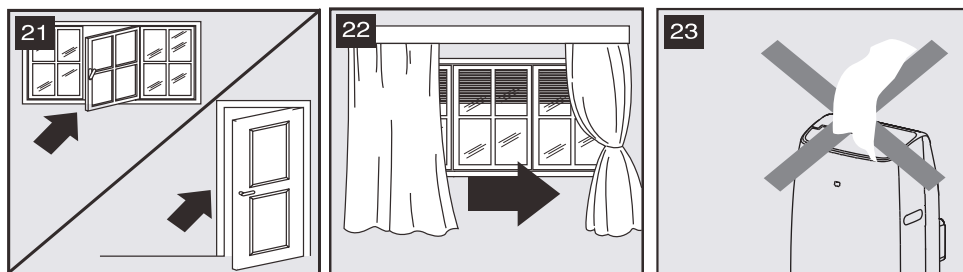

### 3.13 WATER DRAINAGE METHOD

When there is excess water condensation inside the unit, the appliance stops running and shows

38 ► TAC-23WC



## 3. OPERATION

UK

 (FULL TANK as mentioned in SELF-DIAGNOSE). This indicates that the water condensation needs to be drained using the following procedures:

### Manual Draining (fig.24)

1. Unplug the unit from power source.
2. Place a pan (not supply) under the lower drain plug. See diagram.
3. Remove the lower drain plug.
4. Water will drain out and collect in the pan.
5. After the water is drained, replace the lower drain plug firmly.
6. Turn on the unit.

### Continuous Draining (fig.25)

1. Unplug the unit from the power source.
2. Remove the drain plug. While doing this operation some residual water may spill so please have a pan not supply) to collect the water.
3. Connect the drain hose (1/2" or 12.7mm, not supply ). See diagram.
4. The water can be continuously drained through the hose into a floor drain or bucket.
5. Turn on the unit.

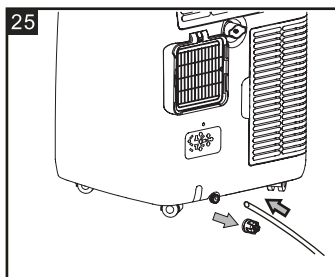
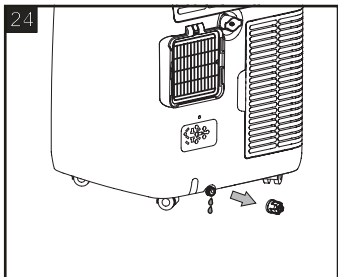

### NOTE

Please be sure that the height of and section of the drain hose should not be higher than that of the drain outlet, or the water tank may not be drained. (fig. 26 and fig. 27)

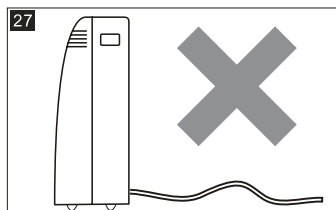
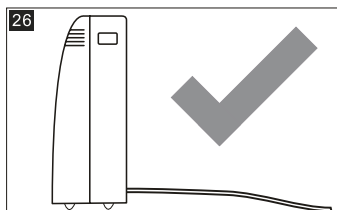

UK

### Middle drainage

When unit running in Dry mode, you can choose the way below to drainage:



UK

## 3. OPERATION

1. Unplug the unit from the electrical outlet.
2. Remove the drain plug (fig. A). During this operation, residual water may spill out, so a container must be provided to collect the water.
3. Connect the drain hose (1/2" or 12.7mm, may not be supplied). (fig B)
4. Water can be continuously discharged through the hose to a floor drain or bucket.
5. Turn on the device.

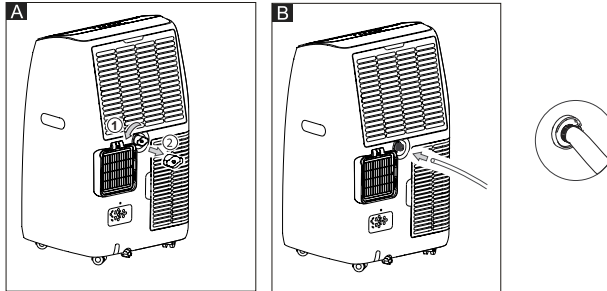

### 3.14 CLEANING

Before cleaning or maintenance, turn the appliance off by pressing the  button on the control panel or remote control, wait for a few minutes then unplug from the mains socket.

#### Cleaning the cabinet

You should clean the appliance with a slightly damp cloth then dry with a dry cloth, may not used water to wash appliance.

- Never wash the appliance with water. It could be dangerous.
- Never use petrol, alcohol or solvents to clean the appliance.
- Never spray insecticide liquids or similar.

#### Cleaning the air filters

To keep your appliance working efficiently, you should clean the filter every month of operation.

The evaporator filter can take out like fig.

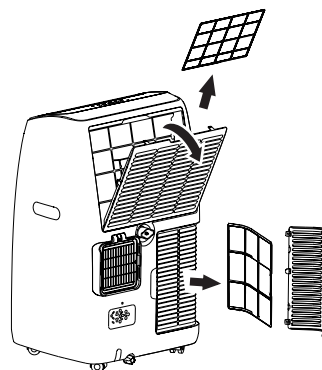





## 3. OPERATION

UK

- To avoid possible cuts, avoid contacting the metal parts of the appliance when removing or re-installing the filter. It can result in the risk of personal injury.

Use a vacuum cleaner to remove dust accumulations from the filter. If it is very dirty, immerse in warm water and rinse a number of times. The water should never be hotter than 40°C(104°F). After washing, leave the filter to dry then attach the intake grille to the appliance.

### 3.15 END OF SEASON OPERATIONS

To empty the internal circuit completely of water, remove the cap(fig. below).

Run off all water left into a basin. When all the water has been drained, put the cap back in place.

Clean the filter and dry thoroughly before putting back.

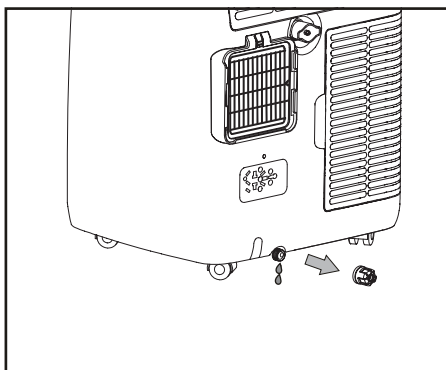



UK



UK

## 3. OPERATION

### 3.16 TROUBLESHOOTING

PROBLEM	CAUSE	SOLUTION
The appliance does not come on	<ul style="list-style-type: none"> <li>• There is no current</li> <li>• It is not plugged into the mains</li> <li>• The internal safety device has tripped</li> </ul>	<ul style="list-style-type: none"> <li>• Wait</li> <li>• Plug into the mains</li> <li>• Wait 30 minutes, if the problem persists, contact your service center</li> </ul>
The appliance works for a short time only	<ul style="list-style-type: none"> <li>• Here are bends in the air exhaust hose</li> <li>• Something is preventing the air from being discharged</li> </ul>	<ul style="list-style-type: none"> <li>• Position the air exhaust hose correctly, keeping it as short and free of curves as possible to avoid bottlenecks</li> <li>• Check and remove any obstacles obstructing air discharge</li> </ul>
The appliance works, but does not cool the room	<ul style="list-style-type: none"> <li>• Windows, doors and/or curtains open</li> </ul>	<ul style="list-style-type: none"> <li>• Close doors, windows and curtains, bearing in mind the "tips for correct use" given above.</li> </ul>
	<ul style="list-style-type: none"> <li>• There are heat sources in the room (oven, hairdryer, etc)</li> </ul>	<ul style="list-style-type: none"> <li>• Eliminate the heat sources</li> </ul>
	<ul style="list-style-type: none"> <li>• The air exhaust hose is detached from the appliance</li> </ul>	<ul style="list-style-type: none"> <li>• Fit the air exhaust hose in the housing at the back of the appliance.</li> </ul>
	<ul style="list-style-type: none"> <li>• The technical specification of the appliance is not adequate for the room in which it is located</li> </ul>	<ul style="list-style-type: none"> <li>• Ask to your distributor.</li> </ul>
During operation, there is an unpleasant smell in the room	<ul style="list-style-type: none"> <li>• Air filter clogged.</li> </ul>	<ul style="list-style-type: none"> <li>• Clean the filter as described above</li> </ul>
The appliance does not operate for about three minutes after restarting it.	<ul style="list-style-type: none"> <li>• The internal compressor safety device prevents the appliance from being restarted until three minutes have elapsed since it was last turned off.</li> </ul>	<ul style="list-style-type: none"> <li>• Wait. This delay is part of normal operation</li> </ul>
The following message appears on the display:  	<ul style="list-style-type: none"> <li>• The appliance has a self diagnosis system to identify a number of malfunctions</li> </ul>	<ul style="list-style-type: none"> <li>• See the SELF-DIAGNOSIS Chapter</li> </ul>





## 3. OPERATION

UK

### 3.17 WIFI CONFIGURATION

#### Minimum specifications on a Smart phone:

Android 5.0 version or higher / IOS 10.0 version or higher

Network frequency: 2,4 GHz

#### Steps:

1) Download and Install the App “SmartLife-SmartHome”:

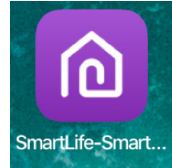

**Note: Please enable the permissions of Storage / Location / Camera / Wi-Fi / Bluetooth for this APP when installing. Otherwise it will have some problems when operating.**

2) When you first time enter the APP, it will display activation interface, you can select activation QR code(click “Scan” button and scan the activation QR code in below page) or input “Activation code” words (in below page), click “Activate” button to active it.

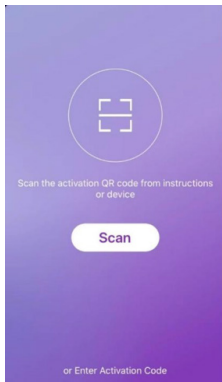

Activation code words: **HAVERLAND**

3) Registration

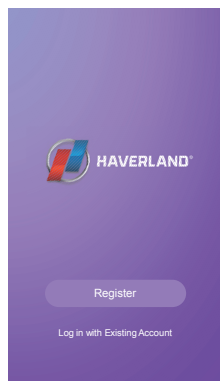

**Note: Set the Password with 6-20 characters including characters and numbers.**



UK

## 4) Add device:

4.1 Please power on the appliance, but do not press the  button to turn on it. The

screen show:



4.2 Hold the  y  button about 5 seconds to switch on the Wi-Fi function.

The display screen will show the “CF”.

4.3 Click “+” in the upper right corner of the “Home” screen or tap “Add device”:

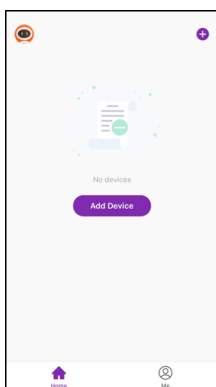

## 4.4 Tap the “Portable Air Conditioner” logo

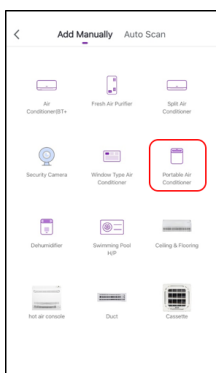

5) Input the password of the Wi-Fi which the same as your smart phone connected, then tap “Next”. **Please make sure the “Password” is correct, or the connect will be failure.**

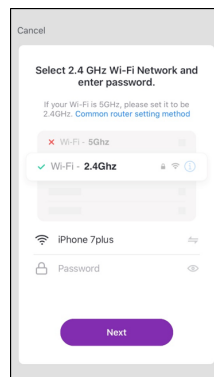

6) Click  in the upper right corner and select the “CF Mode”, and tap “Next”.

## 7) “CF” mode: Follow the steps.

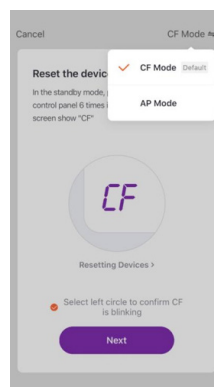

7.1) You can see the percent rate of connecting process:

“PP” means “Searching the router”

“SA” means “connected to the router”

“AP” means “connected to the server”

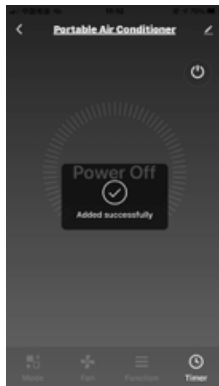
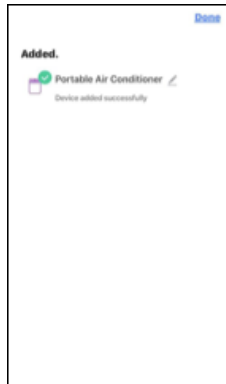
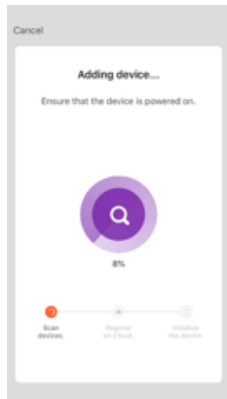

### 3. OPERATION

UK



**Note: If connect Wi-Fi failure, please try to reset WIFI module and connect it again.**

7.2) There are three methods to reset the WIFI module:

- A) Press the  button on the control panel 6 times within 4 seconds. **Every time reset the Wi-Fi, must wait about 10 seconds, then the screen will display "CF" or "AP" 5 times.**
- B) Hold the  button on the control panel about 5 seconds.
- C) Hold the  button on the control panel about 3 seconds.

8) AP mode: Follow the steps:

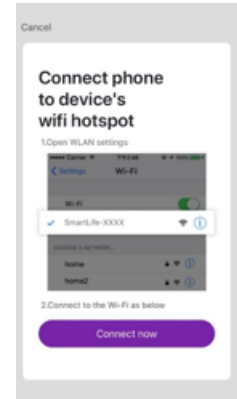
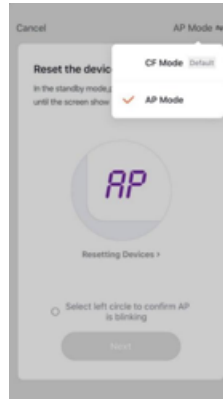

8.1) You can see the percent rate of connecting process, at the same time "PP", "SA", "AP" shining in turn on the appliances display. "PP" means "Searching the router" / "SA" means "connected to the router" / "AP" means "connected to the server"

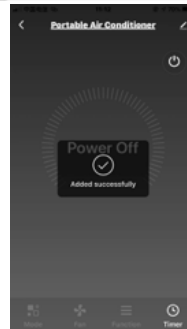
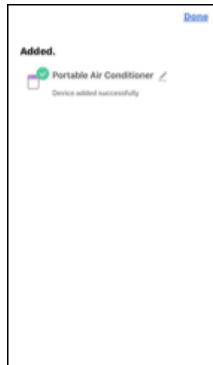
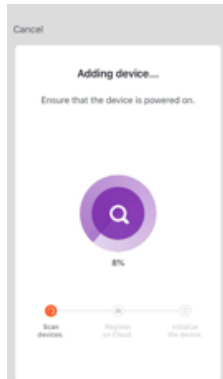

**Note: If connect Wi-Fi failure, please try to reset WIFI module and connect it again.**

UK



UK

### 3. OPERATION

#### Pairing Process

CF: Waiting pair after reset

AP: 1) Hot-spot connect mode

2) Access to the Internet

PP: Searching and try to connect

SA: Connect successful

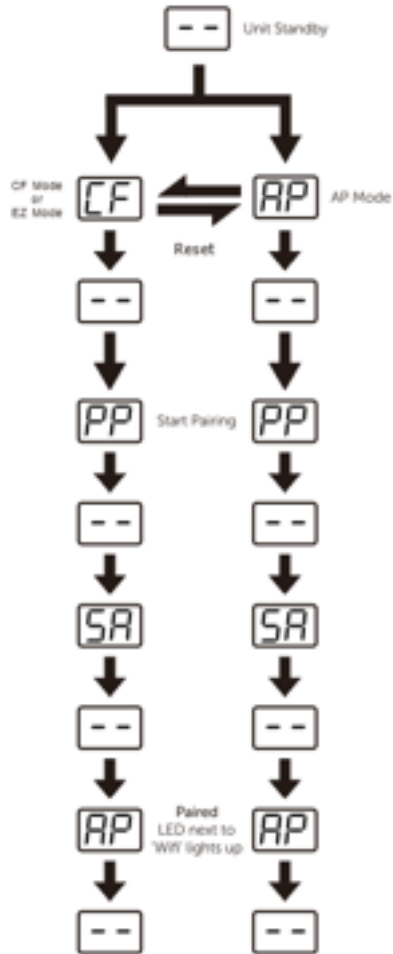



## 3. OPERATION

UK

### 3.16 TROUBLESHOOTING

PROBLEMA	CAUSA
<b>Appliance can't be configured successfully</b>	<ul style="list-style-type: none"> <li>• Please enable the permissions of Storage / Location / Camera / Wi-Fi / Bluetooth for this APP when installing. Otherwise it will have some problems when operating.</li> <li>• Check the mobile connected WLAN router SSID and password is correct;</li> <li>• Check whether there are additional settings of WLAN router as shown below.</li> </ul> <p>1) Firewall by router itself or by PC 2) MAC address filtering 3) Hidden SSID 4) DHCP server</p> <p>Reboot WLAN router, mobile device and appliance (WLAN module) and connect appliance by CF or AP mode again. Before rebooting, check nobody has already connected to same appliance.</p>
<b>Mobile can't control appliance</b>	<ul style="list-style-type: none"> <li>• When appliance (WLAN module) is rebooted and app displays device remove, ignoring this confirmation will lead to mobile device losing control permission of the appliance. You will need to connect the appliance by CF or AP mode again.</li> <li>• In case of power failure, mobile device will lose control permission of appliance for 3 minutes after power failure. (Notification will now show up on the mobile device.)</li> </ul> <p>If you cannot control the app (appliance) even after power restored, you will need to connect the appliance by CF or AP mode again.</p>
<b>Mobile can't find appliance</b>	<ul style="list-style-type: none"> <li>• App display appliance Device offline. Please check the following conditions.</li> </ul> <p>1) The appliance has been reconfigured.</p> <p>2) Appliance out of power.</p> <p>3) Router out of power.</p> <p>4) Appliance can't connect to router.</p> <p>5) Appliance can't connect to network through the router.</p> <p>6) Mobile device can't connect to network.</p> <ul style="list-style-type: none"> <li>• After adding the device, it disappears in device list .</li> </ul> <p>Hold and slide down to refresh the device list. If it has no change, shut down the app and start again.</p>

UK



FR

## 1. CONSIGNES DE SÉCURITÉ

### 1. CONSIGNES DE SÉCURITÉ IMPORTANTES

Merci d'avoir choisi notre appareil de qualité. Assurez-vous de lire attentivement ce manuel d'utilisation avant de l'utiliser. Pour toute question, veuillez contacter le service compétent pour obtenir de l'aide.



#### IMPORTANT

Veuillez ne pas installer ou utiliser votre appareil avant d'avoir lu attentivement ce manuel. Veuillez conserver ce manuel d'instructions pour une éventuelle garantie du produit et pour toute référence ultérieure.



#### Instructions générales de sécurité

1. L'appareil est destiné à un usage intérieur uniquement.
2. N'utilisez pas l'appareil sur une prise en réparation ou mal installée.
3. N'utilisez pas l'appareil, veuillez suivre ces précautions : :
  - A: Près d'une source d'incendie.
  - B : Une zone où un déversement de carburant est susceptible de se produire.
  - C: Une zone exposée à la lumière directe du soleil.
  - D : Une zone où il y a un risque d'éclaboussures d'eau.
  - E : Près d'une baignoire, d'une machine à laver, d'une douche ou d'une piscine.
4. N'insérez jamais vos doigts, vos tiges dans la conduite d'air. Faites particulièrement attention à avertir les enfants de ces dangers.
5. Maintenez l'appareil en position verticale pendant le transport et le stockage, pour que le compresseur soit correctement positionné.
6. Avant de nettoyer l'appareil, éteignez-le ou coupez toujours l'alimentation électrique.
7. Lorsque vous déplacez l'appareil, éteignez-le ou coupez toujours l'alimentation électrique et déplacez-le lentement.
8. Pour éviter tout risque d'incendie, ne couvrez pas l'appareil.
9. Toutes les prises de l'appareil doivent être conformes aux exigences locales en matière de sécurité électrique. Si nécessaire, veuillez vérifier ces exigences.
10. Les enfants doivent être surveillés pour s'assurer qu'ils ne jouent pas avec l'appareil.
11. Si le cordon d'alimentation est endommagé, il doit être remplacé par le fabricant, son agent de service ou des personnes de qualification similaire afin d'éviter tout danger.
12. Cet appareil peut être utilisé par des enfants à partir de 8 ans et des personnes ayant des capacités physiques, sensorielles ou mentales réduites ou un manque d'expérience et de connaissances s'ils sont surveillés ou ont





## 1. CONSIGNES DE SÉCURITÉ

FR

reçu des instructions concernant l'utilisation de l'appareil en toute sécurité et s'ils comprennent les risques encourus. Les enfants ne doivent pas jouer avec l'appareil. Les enfants ne doivent pas effectuer le nettoyage et l'entretien sans surveillance.

13. L'appareil doit être installé conformément aux réglementations nationales en matière d'installation électrique.

14. Détails du type et du calibre des fusibles : 250V AC, 3,15 A.

15. Recyclage



Ce symbole indique que ce produit ne doit pas être mis au rebut avec d'autres déchets ménagers et ce, dans toute l'UE. Afin d'éviter tout dommage éventuel à l'environnement ou à la santé humaine dû à une élimination incontrôlée des déchets, recyclez les déchets de manière responsable afin de promouvoir la réutilisation durable des ressources matérielles. Pour recycler votre appareil usagé, veuillez utiliser les systèmes de renvoi et de collecte ou contacter le détaillant qui vous a vendu le produit. Ils peuvent prendre ce produit pour le recycler dans le respect de l'environnement.

16. Contactez un technicien autorisé pour la réparation ou l'entretien de cet appareil.

17. Ne pas tirer, déformer ou modifier le cordon d'alimentation, ni l'immerger dans l'eau. Le fait de tirer sur le cordon d'alimentation ou de mal l'utiliser peut endommager l'appareil et provoquer une décharge électrique.

18. Il faut respecter la réglementation nationale en matière de gaz.

19. Veillez à ce que les ouvertures de ventilation ne soient pas obstruées.

20. Toute personne amenée à travailler ou à intervenir sur un circuit de refroidissement doit être titulaire d'un certificat en cours de validité délivré par un organisme d'évaluation accrédité par l'industrie, qui atteste de sa compétence à manipuler les réfrigérants (ou fluides frigorigènes) en toute sécurité, conformément à une spécification d'évaluation reconnue par l'industrie.

21. L'entretien doit être effectué uniquement selon les recommandations du fabricant de l'appareil. L'entretien et les réparations nécessitant l'assistance d'autres personnels qualifiés doivent être effectués sous la supervision de la personne compétente dans l'utilisation des réfrigérants inflammables.

22. Ne faites pas fonctionner ou arrêter l'appareil en insérant ou en retirant la fiche d'alimentation, cela pourrait provoquer une décharge électrique ou un incendie dû à la production de chaleur.

23. Débranchez l'appareil si des bruits, des odeurs ou de la fumée étranges en proviennent.

FR



FR

## 1. CONSIGNES DE SÉCURITÉ

### Remarques:

- Si des pièces sont endommagées, veuillez contacter le revendeur ou un atelier de réparation désigné ;
- En cas de dommage, veuillez éteindre l'interrupteur d'air, débranchez l'alimentation électrique et contactez le revendeur ou un atelier de réparation désigné ; ;
- Dans tous les cas, le cordon d'alimentation doit être solidement mis à la terre ;
- Pour éviter tout risque de danger, si le cordon d'alimentation est endommagé, veuillez éteindre l'interrupteur d'air et débrancher l'alimentation électrique. Il doit être remplacé par le revendeur ou un atelier de réparation désigné.

Si l'appareil a la fonction Wi-Fi, la puissance de transmission: moins de 20dBm, et la gamme de fréquence radio est : 2412 MHz-2472 MHz.



### Avertissement

N'utilisez pas de moyens pour accélérer le processus de dégivrage ou pour nettoyer, autres que ceux recommandés par le fabricant.

L'appareil doit être entreposé dans une pièce sans source d'inflammation permanente (par exemple : flammes nues, appareil à gaz en fonctionnement ou chauffage électrique en fonctionnement).

Ne pas percer ou brûler.

Sachez que les réfrigérants peuvent ne pas avoir d'odeur.

### Informations spécifiques concernant les appareils avec gaz réfrigérant R290

- Lisez attentivement tous les avertissements.
- Lors du dégivrage et du nettoyage de l'appareil, n'utilisez aucun outil autre que ceux recommandés par le fabricant.
- L'appareil doit être placé dans une zone dépourvue de toute source d'inflammation continue (par exemple : flammes nues, appareils à gaz ou électriques en fonctionnement).
- Ne pas percer et ne pas brûler.
- Cet appareil contient Y g (voir la plaque signalétique à l'arrière de l'appareil) de gaz réfrigérant R290.
- R290 est un gaz réfrigérant conforme aux directives européennes sur l'environnement. Ne perforez aucune partie du circuit de refroidissement.
- Si l'appareil est installé, utilisé ou stocké dans un endroit non ventilé, la pièce doit être conçue pour empêcher l'accumulation de fuites de réfrigérant entraînant un risque d'incendie ou d'explosion dû à l'inflammation du réfrigérant par des chauffages électriques, des poêles ou d'autres sources d'inflammation.
- L'appareil doit être stocké de manière à éviter les pannes mécaniques.
- Les personnes qui opèrent ou travaillent sur le circuit de refroidissement doivent avoir la certification appropriée délivrée par un organisme accrédité qui garantit la compétence dans la manipulation des fluides frigorigènes selon une évaluation spécifique reconnue par les associations du secteur.
- Les réparations doivent être effectuées conformément aux recommandations du fabricant.
- L'entretien et les réparations qui nécessitent l'assistance d'un autre personnel qualifié doivent être effectués sous la supervision de personnel spécifié dans l'utilisation de réfrigérants inflammables.
- Les conduits reliés à un appareil ne doivent pas contenir de source d'inflammation potentielle.



Caution, risk of fire





## 1. CONSIGNES DE SÉCURITÉ

FR

### Élimination de l'appareil utilisant des fluides frigorigènes inflammables

Voir les réglementations nationales.

### Stockage des appareils/dispositifs

Le stockage de l'appareil doit être conforme aux instructions du fabricant.

La protection des emballages de stockage doit être réalisée de manière à ce que les dommages mécaniques subis par l'appareil à l'intérieur de l'emballage ne provoquent pas de fuite de la charge de fluide frigorigène.

Le nombre maximum de pièces d'appareil pouvant être stockées ensemble sera déterminé par la réglementation locale.

- Débranchez l'appareil de sa source d'alimentation pendant son entretien et lors du remplacement des pièces et de son nettoyage.
- Remarque : Vérifiez la plaque signalétique pour connaître le type de gaz réfrigérant utilisé dans votre appareil.
- Informations spécifiques concernant les appareils contenant du gaz réfrigérant.

Il est recommandé de ne pas percer le circuit de refroidissement de l'appareil. À la fin de sa vie utile, déposez l'appareil dans un centre spécial de collecte des déchets jusqu'à son élimination.

GWP(Global Warming Potential): R410A: 2088, R134A: 1430, R290: 3, R32: 675.

- N'utilisez pas cet appareil pour des fonctions autres que celles décrites dans ce manuel d'instructions.
- Assurez-vous que la fiche est branchée fermement et complètement dans la prise. Cela peut entraîner un risque de décharge électrique ou d'incendie.
- Ne branchez pas d'autres appareils sur la même prise, cela peut entraîner un risque d'électrocution.
- Ne démontez pas et ne modifiez pas l'appareil ou le cordon d'alimentation, cela peut entraîner un risque de décharge électrique ou d'incendie. Tous les autres services doivent être confiés à un technicien qualifié.
- Ne placez pas le cordon d'alimentation ou l'appareil à proximité d'un appareil de chauffage, d'un radiateur ou d'une autre source de chaleur. Cela peut entraîner un risque de décharge électrique ou d'incendie.
- Cet appareil est équipé d'un cordon dont le fil de mise à la terre est connecté à une broche de mise à la terre ou à une languette de mise à la terre. La fiche doit être branchée sur une prise correctement installée et mise à la terre. Ne coupez ou ne retirez en aucun cas la broche de mise à la terre ou la languette de mise à la terre de cette fiche.
- L'appareil doit être utilisé ou stocké de manière à être protégé de l'humidité comme par exemple la condensation, les éclaboussures d'eau, etc. Débranchez immédiatement l'appareil si cela se produit.
- Transportez toujours votre appareil en position verticale et placez-le sur une surface stable et plane pendant son utilisation. Si l'appareil est transporté couché sur le côté, il doit être mis debout et laissé débranché pendant 6 heures.
- Utilisez toujours l'interrupteur du panneau de commande ou de la télécommande pour éteindre

FR



FR

## 1. CONSIGNES DE SÉCURITÉ

l'appareil, et ne pas démarrer ou arrêter son fonctionnement en branchant ou débranchant le cordon d'alimentation. Cela peut entraîner un risque de décharge électrique ou d'incendie.

- Ne touchez pas les boutons du panneau de commande avec vos doigts mouillés et humides.
- N'utilisez pas de produits chimiques dangereux pour nettoyer ou entrer en contact avec l'appareil. Pour éviter d'endommager le fini de surface, utilisez uniquement un chiffon doux pour nettoyer l'appareil. Ne pas utiliser pas de cire, de diluant ou de détergent puissant. N'utilisez pas l'appareil en présence de substances ou de vapeurs inflammables telles que l'alcool, les insecticides, l'essence, etc.
- Si l'appareil émet des sons inhabituels ou dégage de la fumée ou une odeur inhabituelle, débranchez-le immédiatement.
- Ne nettoyez pas l'appareil avec de l'eau. L'eau peut pénétrer dans l'appareil et endommager l'isolation, créant ainsi un risque de décharge. Si de l'eau pénètre dans l'appareil, débranchez-le immédiatement et contactez le service clientèle.
- Utilisez deux personnes ou plus pour soulever et installer l'unité.
- Saisissez toujours la fiche lors du branchement ou du débranchement de l'appareil. Ne débranchez jamais l'équipement en tirant sur le cordon. Cela peut entraîner un risque de décharge électrique et de dommages.
- Installez l'appareil sur un sol solide et de niveau, capable de supporter jusqu'à 50 kg (110lbs). L'installation sur un sol faible ou non nivelé peut entraîner des risques de dommages matériels et corporels. L'appareil est conforme à la directive RE (2014/53/UE).

### Selon la norme EN

- Cet appareil peut être utilisé par des enfants de 8 ans et plus, par des personnes avec des capacités physiques, sensorielles ou mentales réduites, des personnes sans expérience ou connaissances s'ils sont surveillés ou s'ils ont reçu des instructions leur expliquant comment utiliser l'appareil en toute sécurité et s'ils comprennent les dangers impliqués.
- Les enfants ne doivent pas jouer avec l'appareil.
- Les enfants ne doivent pas effectuer le nettoyage et l'entretien sans surveillance.
- Si le cordon d'alimentation est endommagé, il doit être remplacé par le fabricant, son agent de service ou une personne de qualification similaire afin d'éviter tout danger.
- L'appareil doit être installé conformément aux réglementations nationales en matière de câblage.
- Lorsque le fusible est grillé/le disjoncteur est déclenché, vérifiez la boîte à fusibles/le disjoncteur de l'installation et remplacez le fusible ou réinitialisez le disjoncteur.

### BRANCHEMENTS ÉLECTRIQUES

Avant de brancher l'appareil sur la prise de courant, vérifiez que:

- L'alimentation secteur correspond à la valeur indiquée sur la plaque signalétique située à l'arrière de l'appareil.
- La prise de courant et le circuit électrique sont suffisants pour l'appareil.
- La prise secteur correspond à la fiche. Si ce n'est pas le cas, faites remplacer la fiche.
- La prise de courant est adéquatement raccordée à la terre. Le non-respect de ces consignes de sécurité importantes dégage le fabricant de toute responsabilité.

52 ► TAC-23WC



## 2. INSTRUCTIONS D'INSTALLATION

FR

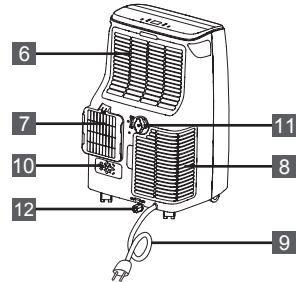
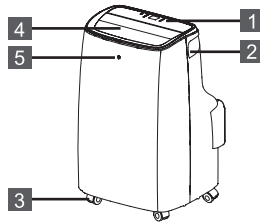

TAC-0923WC

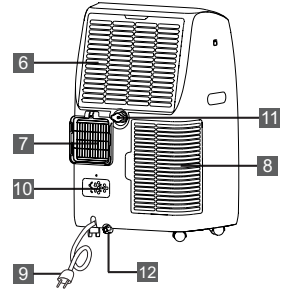
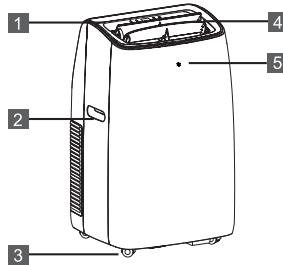

TAC-1223WC

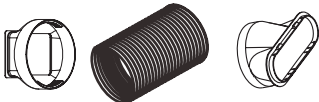
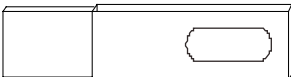

1. Déflecteur	7. Grille de sortie d'air
2. Récepteur de télécommande	8. Grille entrée d'air
3. Roulettes	9. Câble d'alimentation
4. Panneau de contrôle	10. Fixateur de prise
5. Poignée (deux côtés)	11. Drainage moyen
6. Grille d'entrée d'air	12. Vidange du condenseur

PIÈCES	NOM DES PIÈCES	QUANTITÉ
	Entrée de tuyau Tuyau d'évacuation Sortie de tuyau	1 jeu
	Langette plastifiée pour fenêtre	1 jeu
	Télécommande Piles	1 jeu

FR

Remarque: Toutes les illustrations de ce manuel ont uniquement un but explicatif. Votre appareil peut être légèrement différent.

Assurez-vous que tous les accessoires sont retirés de l'emballage avant utilisation.

## 2. EMBLACEMENT

- L'unité doit être placée sur une base solide afin de minimiser le bruit et les vibrations. Pour un positionnement sûr et sécurisé, placez l'appareil sur un sol lisse et nivelé, suffisamment solide afin de supporter l'appareil.
- L'unité est équipée de roulettes pour faciliter son positionnement, mais elle ne doit être déplacée que sur des surfaces lisses et plates. Soyez prudent lorsque vous la faites rouler sur des surfaces recouvertes de moquette. Faites attention et protégez les sols lorsque vous la faites rouler sur des sols en bois. N'essayez pas de faire rouler l'appareil sur des objets.
- L'appareil doit être placé à portée d'une prise de courant correctement calibrée et mise à la terre. Ne placez jamais d'obstacles autour de l'entrée ou de la sortie d'air de l'appareil.
- Prévoyez au moins 18po(45 cm) d'espace autour et au-dessus du mur pour un fonctionnement efficace.
- Le tuyau peut être étendu, mais il est préférable de maintenir la longueur au minimum requis. Vérifiez également que le tuyau ne présente pas de coudes ou d'affaissements importants.

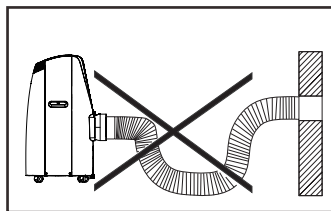
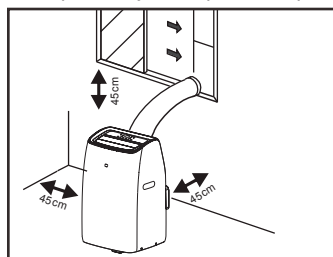

Lors de l'utilisation de l'appareil en mode froid, l'échange d'air chaud du condenseur doit être complètement évacué de la pièce.

Remarque : Dans le modèle TAC0923WC, avant d'installer le tuyau d'échappement, suivez la fig retirer d'abord la sortie du tuyau.

- 1 - Appuyez sur le crochet.
- 2 - Retirez la sortie du tuyau vers le haut.

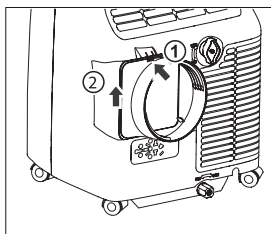

Placez d'abord l'appareil sur un sol plat et assurez-vous qu'il y a un minimum de 18" (45 cm) d'espace autour de l'appareil et qu'il se trouve à proximité d'une seule source d'alimentation de sortie de circuit.

1. Étendez le tuyau de chaque côté (Fig.1) et vissez l'entrée de tuyau\* (Fig. 2).
2. Étendez l'autre côté du tuyau et vissez-le à la sortie de tuyau (Fig. 3).
3. Installez l'entrée du tuyau dans l'unité (Fig. 4).
4. Fixez la sortie du tuyau dans la languette plastifiée pour fenêtre et scellez. (Fig. 5 & 6).



## 2. INSTRUCTIONS D'INSTALLATION

FR

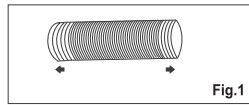

Fig.1

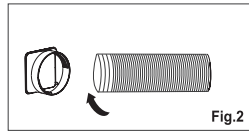

Fig.2

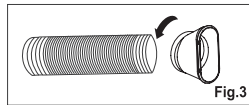

Fig.3

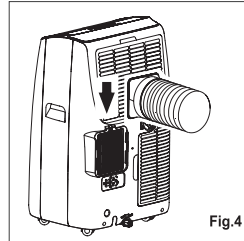

Fig.4

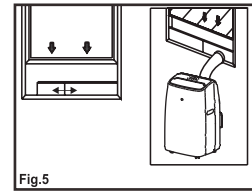

Fig.5

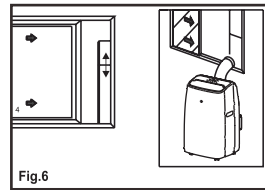
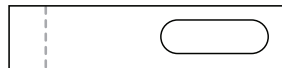

Fig.6

La languette plastifiée pour fenêtre a été conçue pour s'adapter à la plupart des applications standard de fenêtres verticales et horizontales. Toutefois, il se peut que vous deviez modifier certains aspects des procédures d'installation pour certains types de fenêtres. La languette plastifiée pour fenêtre peut être fixée avec des vis.

**REMARQUE:** Si l'ouverture de la fenêtre est inférieure à la longueur minimale de la languette plastifiée, coupez l'extrémité sans le trou suffisamment court pour l'insérer dans l'ouverture de la fenêtre. Ne coupez jamais le trou de la languette plastifiée.



Couper du côté opposé du trou

### INSTALLATION DE LA LANGUETTE PLASTIFIÉE POUR FENÊTRE

1: Pièces:

A) Panneau

B) Panneau avec un trou

C) Visez pour verrouiller la languette plastifiée en place

2: Montage:

Faites glisser le panneau B dans le panneau A et adaptez-le à la largeur de la fenêtre. Les tailles des fenêtres varient. Avec la largeur requise pour votre fenêtre afin de s'assurer qu'il n'y a pas d'espace ou de poches d'air dans l'assemblage de la languette plastifiée après l'installation

3. Verrouillez le visez.

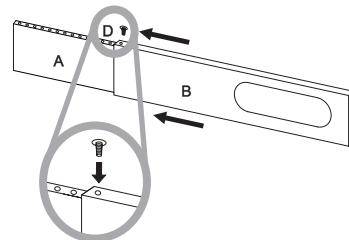
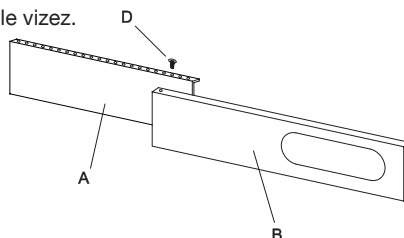

FR



FR

## 3. OPERATION

### 3. DESCRIPTION DE L'ÉCRAN D'AFFICHAGE ET DU PANNEAU DE COMMANDE

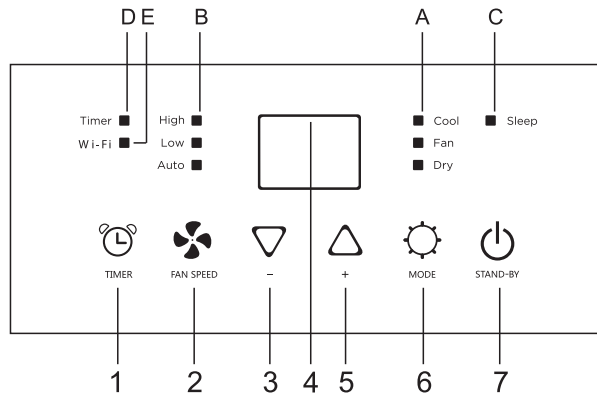

1. Bouton Timer	A. Symbole Mode
2. Bouton Fan Speed	B. Symbole Fan
3. Bouton Diminution	C. Symbole Sleep
4. Écran d'affichage	D. Symbole Timer
5. Bouton Augmentation	E. Symbole WiFi
6. Bouton Mode	
7. Bouton ON/OFF	

**Remarque :** Cuando la unidad está conectada con el teléfono, el símbolo WiFi está encendido.

#### 3.1 MISE EN MARCHÉ/ARRÊT DE L'APPAREIL

- Branchez la prise de courant, l'appareil est alors en veille.

- Appuyez sur (I) pour mettre l'appareil en marche. La dernière fonction active au moment de l'arrêt apparaît.

**✓ Ne jamais éteindre le climatiseur en le débranchant du secteur. Appuyez toujours sur le bouton (I), puis attendez quelques minutes avant de débrancher. Cela permet à l'appareil d'effectuer un cycle de contrôles pour vérifier le fonctionnement.**

#### 3.2 MODE COOL

Idéal pour des temps chauds et humides pour rafraîchir et déshumidifier la pièce.

Pour définir ce mode correctement:

-Appuyez plusieurs fois sur le bouton "☀️" jusqu'à ce que le voyant du symbole "Cool" soit allumé.

56 ► TAC-23WC







## 3. OPERATION

FR

apparaisse.

- Sélectionnez la température cible 18°C-32°C(64°F-90°F). en appuyant sur “▽” / “△” jusqu’à ce que la valeur correspondante s’affiche.

- Sélectionnez la vitesse du ventilateur requise en appuyant sur le bouton . Trois vitesses sont disponibles : High / Low / Auto.

La température la plus appropriée pour la pièce pendant l’été varie de 24°C à 27°C. Il est toutefois recommandé de ne pas régler une température très inférieure à la température extérieure. Cela entraînera une consommation d’énergie inutile.

### 3.3 MODE FAN



Lors de l’utilisation de l’appareil dans ce mode, il n’est pas nécessaire de raccorder le tuyau d’air.

Pour définir ce mode correctement:

-Appuyez plusieurs fois sur le bouton “” jusqu’à ce que le symbole “Fan” apparaisse.

—Sélectionnez la vitesse du ventilateur requise en appuyant sur .

Deux vitesses sont disponibles : High / Low.

L’écran affiche «  » comme vitesse rapide, «  » comme vitesse lente.

### 3.4 MODE DRY

Idéal pour réduire l’humidité ambiante (printemps et automne, chambres humides périodes pluvieuses, etc.).

Avant d’utiliser le mode Dry, l’appareil doit être préparé de la même manière que pour le mode Cool, avec le tuyau d’évacuation d’air fixé pour permettre l’évacuation de l’humidité vers l’extérieur.

Pour définir ce mode correctement:

Appuyez plusieurs fois sur le bouton  jusqu’à ce que

le symbole lumineux “Dry” apparaisse, l’écran affiche “”:

- Dans ce mode, la vitesse du ventilateur est sélectionnée automatiquement par l’appareil.

### 3.5 RÉGLAGE DE LA MINUTERIE (TIMER)

Cette minuterie peut être utilisée pour retarder le démarrage ou l’arrêt de l’appareil, ce qui évite le gaspillage de l’électricité en optimisant les périodes de fonctionnement.

#### \* Programmation de démarrage

-Allumez l’appareil, choisissez le mode souhaité, par exemple le mode Déshumidification, vitesse rapide du ventilateur. Éteignez l’appareil.

- Appuyez sur le bouton “”, l’écran commence à clignoter, appuyez sur “▽” / “△” pour régler la durée programmée de 0,5 à 24 heures.

- Pendant 5 secondes sans opération, la fonction de minuterie démarre, puis le symbole “Timer s’allume.

- Appuyez à nouveau sur le bouton “” pour annuler la minuterie, et le symbole “Timer” disparaît.



FR

## 3. OPERATION

### \* Programmation Arrêt

- Lorsque l'appareil est en marche, appuyez sur le bouton "⌚", l'écran commence à clignoter.
- Appuyez sur "▽"/"△" pour régler la durée programmée de 0,5 à 24 heures.
- Pendant 5 secondes sans opération, la fonction de minuterie démarre, puis le symbole "Timer" s'allume.
- Appuyez à nouveau sur le bouton "⌚".
- Appuyez à nouveau sur le bouton et le symbole "Timer" disparaît.

### \* Changement de l'unité de température

Lorsque l'appareil est en marche, maintenez les "▽" et "△" appuyés en même temps pendant 3 secondes, vous pouvez alors modifier l'unité de température.

Par exemple :

Avant changer, en mode cool, l'affichage de l'écran est comme fig 1 (°C).

Après le changement, en mode cool, l'affichage de l'écran est comme fig2 (°F).



### 3.6 MODE SMART

L'appareil choisit automatiquement de fonctionner en mode COOL, FAN ou HEAT (certains modèles uniquement). Pour définir ce mode correctement:

- Appuyez plusieurs fois sur le bouton "⊙" jusqu'à ce que l'écran s'affiche comme ci-dessous :



Sélectionnez la vitesse du ventilateur requise en appuyant sur le bouton "⊙". Trois vitesses sont disponibles : High / Low / Auto.

Si l'appareil est un modèle de refroidissement uniquement, l'unité fonctionne en mode FAN lorsque la température ambiante est inférieure à 23°C (73°F), et en mode COOL lorsque la température ambiante est supérieure à 23°C (73°F).

### 3.7 AUTODIAGNOSTIC

L'appareil est doté d'un système d'autodiagnostic permettant d'identifier un certain nombre de dysfonctionnements.



Les messages d'erreur sont affichés sur l'écran de l'appareil.





## 3. OPERATION

FR

CODE AFFICHÉ	QUE DOIS-JE FAIRE?
 ÉCHEC DE SONDE (capteur endommagé)	Si ce code s'affiche, contactez votre centre de service agréé de proximité.
 RÉSERVOIR PLEIN (réservoir de sécurité plein)	Videz le réservoir de sécurité interne, en suivant les instructions paragraphe "Opérations de fin de saison"

### 3.8 TÉLÉCOMMANDE

✓ Dirigez la télécommande vers le récepteur de l'appareil.



✓ La télécommande ne doit pas se trouver à plus de 7 mètres de l'appareil (sans obstacles entre la télécommande et le récepteur).

✓ La télécommande doit être manipulée avec un soin extrême. Ne le laissez pas tomber ou ne l'exposez pas à la lumière directe du soleil ou à des sources de chaleur. Si la télécommande ne fonctionne pas, veuillez essayer de retirer les piles et les remettre en place.

### 3.9 FONCTION SWING (TÉLÉCOMMANDE)

Cette fonction déplace les déflecteurs pour ajuster la direction du flux d'air.

Pour définir cette fonction correctement:

- Appuyez sur la touche  pour sélectionner le déflecteur horizontal qui se déplace automatiquement vers le haut et vers le bas.
- Appuyez à nouveau sur la touche  pour désactiver cette fonction.



### 3.10 FONCTION SLEEP (TÉLÉCOMMANDE)

Cette fonction est utile pour la nuit car elle réduit progressivement le fonctionnement de l'appareil.

Pour définir cette fonction correctement:

- Sélectionnez le mode COOL comme décrit ci-dessus.

- Appuyer sur la touche "  ".

- L'appareil fonctionne dans le mode précédemment sélectionné.
- Lorsque vous choisissez la fonction de veille, l'écran réduit la luminosité et la vitesse du ventilateur est lente.
- La fonction SLEEP maintient la pièce à une température optimale sans des fluctuations excessives

FR

**FR**

## 3. OPERATION

de température ou d'humidité avec un fonctionnement silencieux. La vitesse du ventilateur est toujours lente, alors que la température ambiante et l'humidité varient progressivement pour assurer le confort.

- En mode COOL, la température sélectionnée augmentera de 1°C (1°F) par heure sur une période de 2 heures. Cette nouvelle température sera maintenue pendant les 6 prochaines heures. Ensuite, l'appareil s'éteint.
- La fonction SLEEP peut être annulée à tout moment pendant le fonctionnement en appuyant sur les touches "Sleep", "Mode" ou "fan speed".
- En modes DRY et SMART, la fonction VEILLE est toujours disponible.

### 3.11 INSERTION OU REMPLACEMENT DES PILES

- Retirez le couvercle à l'arrière de la télécommande ;
- Insérer deux piles "AAA" 1,5V dans la position correcte (voir les instructions à l'intérieur du compartiment des piles).

#### REMARQUE :

√ Si la télécommande est remplacée ou mise au rebut, les piles doivent être retirées et jetées conformément à la législation en vigueur car elles sont nocives pour l'environnement.

√ Ne mélangez pas des piles usagées avec des piles neuves. Ne mélangez pas des piles alcalines avec des piles standards (carbone-zinc) ou des piles rechargeables (nickel-cadmium).

√ Ne jetez pas les piles dans le feu. Les piles peuvent exploser ou fuir.

√ Si la télécommande n'est pas utilisée pendant un certain temps, retirez les piles

### 3.12 CONSEILS POUR UNE UTILISATION CORRECTE

Pour obtenir le meilleur de votre appareil, suivez ces recommandations:

- Fermez les fenêtres et les portes de la pièce à climatiser (fig. 21). Lors de l'installation semi-permanente de l'appareil, vous devez laisser une porte légèrement ouverte (environ 1 cm) pour garantir une ventilation correcte;
- Protégez la pièce de l'exposition directe au soleil en fermant partiellement les rideaux et / ou les stores pour rendre l'appareil beaucoup plus économique à utiliser (fig. 22). Ne posez jamais d'objets sur l'appareil;
- Ne bloquez pas l'entrée ou la sortie d'air de l'appareil. Une réduction du flux d'air entraînera un mauvais rendement et pourrait endommager l'appareil (fig. 23).
- Assurez-vous qu'il n'y a pas de sources de chaleur dans la pièce;
- N'utilisez jamais l'appareil dans des pièces très humides (laveries par exemple).
- N'utilisez jamais l'appareil à l'extérieur.
- Assurez-vous que l'appareil est posé sur une surface plane. Si nécessaire, placez les verrous de roulette sous les roues avant.





## 3. OPERATION

FR

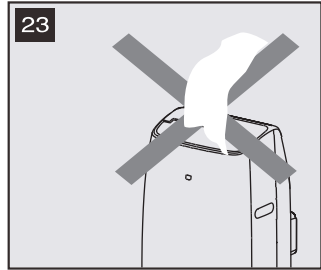
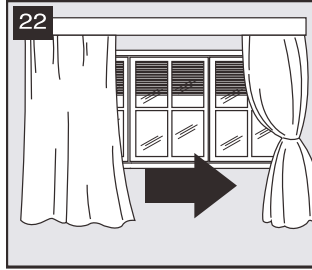
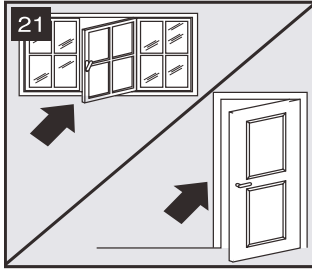

### 3.13 DRAINAGE

Lorsqu'il y a un excès de condensation d'eau à l'intérieur de l'unité, l'appareil s'arrête de fonctionner et affiche  (FULL TANK comme mentionné dans SELF-DIAGNOSE). Cela indique que la condensation de l'eau doit être évacuée à l'aide des procédures suivantes:

#### Drainage manuel (fig.24)

1. Débranchez l'unité de la prise de courant.
2. Placez un récipient (non fourni) sous le bouchon de vidange inférieur. Voir la figure ci-après.
3. Retirez le bouchon de vidange inférieur.
4. L'eau s'écoulera et s'accumulera dans la cuvette.
5. Une fois l'eau évacuée, remettez le bouchon de vidange inférieur fermement en place.
6. Allumez l'appareil.

#### Drainage continu (fig.25)

1. Débranchez l'unité de la prise de courant.
2. Retirez le bouchon de vidange. Lors de cette opération, de l'eau résiduelle peut se déverser, veuillez donc prévoir une cuvette (non fournie) pour collecter l'eau.
3. Connectez le tuyau de vidange (1/2" ou 12,7 mm, peut-être pas fourni). Voir la figure ci-après.
4. L'eau peut être évacuée en continu par le tuyau vers un siphon de sol ou un seau.
5. Allumez l'appareil.

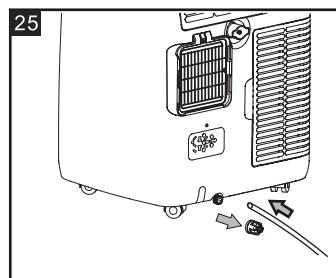
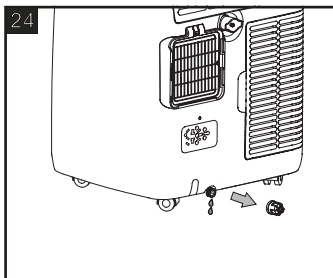

FR



FR

## 3. OPERATION

### Drainage moyen

Lorsque l'unité fonctionne en mode Dry, vous pouvez choisir le mode de drainage ci-dessous.

1. Débranchez l'unité de la prise de courant.
2. Retirez le bouchon de vidange (fig. A). Lors de cette opération, il se peut que de l'eau résiduelle se déverse, il faut donc prévoir un bac pour récupérer l'eau.
3. Connectez le tuyau de vidange (1/2" ou 12,7 mm, peut-être pas fourni). (fig B)
4. L'eau peut être évacuée en continu par le tuyau vers un siphon de sol ou un seau.
5. Allumez l'appareil.

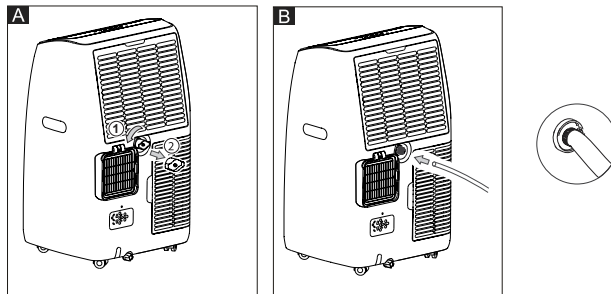

### REMARQUE

Veillez à ce que la hauteur et la section du tuyau de vidange ne soient pas supérieures à celles de la sortie de vidange, sinon le réservoir d'eau risque de ne pas être vidangé. (fig. 26 et fig. 27)

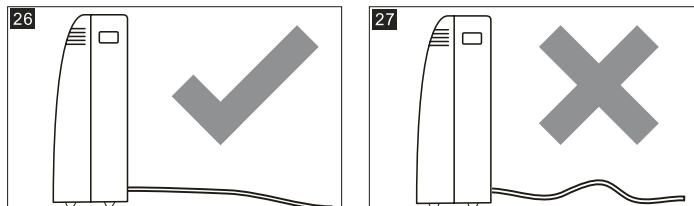

### 3.14 NETTOYAGE

Avant le nettoyage ou l'entretien, éteignez l'appareil en appuyant sur  du panneau de contrôle ou de la télécommande, attendez quelques minutes puis débranchez-le de la prise de courant.

#### Nettoyage du boîtier

Vous devez nettoyer l'appareil avec un chiffon légèrement humide, puis sécher avec un chiffon sec; ne doit pas utiliser d'eau pour laver l'appareil.

- Ne lavez jamais l'appareil avec de l'eau. Cela pourrait être dangereux.
- N'utilisez jamais de pétrole, d'alcool ou de solvants pour nettoyer l'appareil.





## 3. OPERATION

FR

- Ne pulvérisez jamais de liquides insecticides ou similaires.

### Nettoyage des filtres à air

Pour que votre appareil fonctionne efficacement, vous devez nettoyer le filtre toutes les semaines

de fonctionnement.

Le filtre de l'évaporateur peut être retiré comme dans la figure.

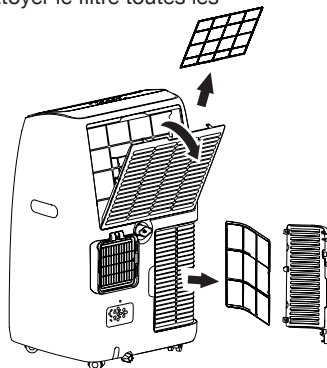

- Pour éviter d'éventuelles coupures, évitez d'entrer en contact avec les pièces métalliques de l'appareil lors du retrait ou de la réinstallation du filtre. Cela peut entraîner un risque de blessures corporelles.

Utilisez un aspirateur pour éliminer les accumulations de poussière du filtre. S'il est très sale, plongez-le dans de l'eau tiède et rincez plusieurs fois. L'eau ne doit jamais être plus chaude que 40°C(104°F). Après le lavage, laissez le filtre sécher, puis fixez la grille d'entrée à l'appareil.

### 3.15 OPÉRATIONS DE FIN DE SAISON

Pour vider complètement le circuit interne de l'eau, retirez le couvercle (fig. ci-dessous).

Faites couler toute l'eau qui reste dans un bassin. Lorsque toute l'eau a été drainée, remettez le bouchon en place.

Nettoyez le filtre et séchez-le bien avant de le remettre en place.

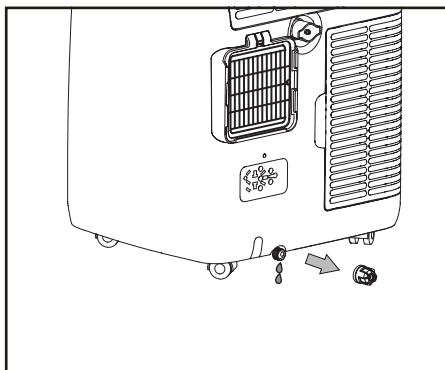

FR



FR

## 3. OPERATION

### 3.16 DÉPANNAGE

PROBLÈME	CAUSE	SOLUTION
L'appareil ne s'allume pas	<ul style="list-style-type: none"> <li>• Il n'y a pas de courant</li> <li>• Il n'est pas branché sur l'alimentation secteur</li> <li>• Le dispositif de sécurité interne s'est déclenché</li> </ul>	<ul style="list-style-type: none"> <li>• Attendez</li> <li>• Branchez sur le secteur</li> <li>• Attendez 30 minutes, si le problème persiste, contactez votre centre de service.</li> </ul>
L'appareil ne fonctionne que pendant une courte période	<ul style="list-style-type: none"> <li>• Il y a des plis dans le tuyau d'évacuation d'air.</li> <li>• Quelque chose empêche l'air d'être rejeté</li> </ul>	<ul style="list-style-type: none"> <li>• Positionnez correctement le tuyau d'échappement d'air pour qu'il soit le plus court possible et dénué de plis pour éviter les goulots d'étranglements.</li> <li>• Vérifier et supprimer tout obstacle obstruant l'évacuation de l'air.</li> </ul>
L'appareil fonctionne, mais ne refroidit pas la pièce	<ul style="list-style-type: none"> <li>• Fenêtres, portes et / ou rideaux ouverts</li> </ul>	<ul style="list-style-type: none"> <li>• Fermez les portes, les fenêtres et les rideaux, en gardant à l'esprit les "conseils pour une utilisation correcte" donnés ci-dessus</li> </ul>
	<ul style="list-style-type: none"> <li>• Il y a des sources de chaleur dans la chambre (four, sèche-cheveux, etc.)</li> </ul>	<ul style="list-style-type: none"> <li>• Éliminez les sources de chaleur</li> </ul>
	<ul style="list-style-type: none"> <li>• Le tuyau d'échappement d'air est détaché de l'appareil</li> </ul>	<ul style="list-style-type: none"> <li>• Installez le tuyau d'évacuation d'air dans le boîtier à l'arrière de l'appareil</li> </ul>
	<ul style="list-style-type: none"> <li>• Les spécifications techniques de l'appareil ne sont pas adaptées à la pièce dans laquelle il se trouve</li> </ul>	
Pendant l'utilisation, il y a une odeur désagréable dans la pièce	<ul style="list-style-type: none"> <li>• Filtre à air encrassé</li> </ul>	<ul style="list-style-type: none"> <li>• Nettoyez le filtre comme décrit ci-dessus</li> </ul>
L'appareil ne fonctionne pas pendant environ trois minutes après l'avoir redémarré	<ul style="list-style-type: none"> <li>• Le dispositif de sécurité interne du compresseur empêche le redémarrage de l'appareil jusqu'à ce que trois minutes se soient écoulées depuis son dernier arrêt</li> </ul>	<ul style="list-style-type: none"> <li>• Attendez. Ce délai fait partie du fonctionnement normal</li> </ul>
Le message suivant apparaît à l'écran :	<ul style="list-style-type: none"> <li>• L'appareil dispose d'un système d'autodiagnostic permettant d'identifier un certain nombre de dysfonctionnements.</li> </ul>	<ul style="list-style-type: none"> <li>• Voir Chapitre sur l'AUTO-DIAGNOSTIC</li> </ul>







## 3. OPERATION

FR

### 3.17 CONFIGURATION WIFI

#### Spécifications minimales sur un téléphone intelligent :

Version Android 5.0 ou supérieure / Version IOS 10.0 ou supérieure

Fréquence réseau : 2,4 GHz

#### Pas:

1) Téléchargez et installez l'application "SmartLife-SmartHome":

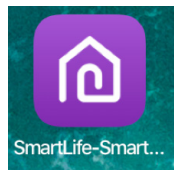

**Remarque : Veuillez activer les autorisations de stockage/emplacement/ appareil photo/Wi-Fi/Bluetooth pour cette application lors de l'installation. Sinon, il y aura des problèmes lors du fonctionnement.**

2) Lorsque vous entrez pour la première fois dans l'APP, l'interface d'activation s'affiche, vous pouvez sélectionner le code QR d'activation (cliquez sur le bouton "Scan" et scannez le code QR d'activation dans la page ci-dessous) ou saisissez les mots "Code d'activation" (dans la page ci-dessous) , cliquez sur le bouton "Activer" pour l'activer.

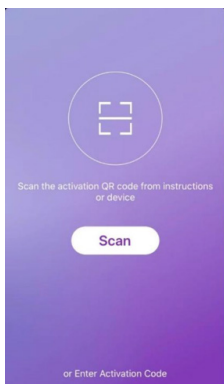

Mots du code d'activation : HAVERLAND

3) Inscription

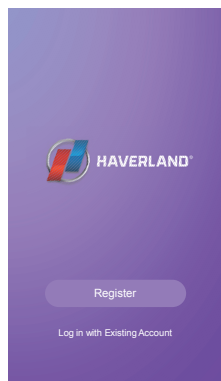

**Remarque : Définissez le mot de passe avec 6 à 20 caractères, y compris des caractères et des chiffres.**



FR

4) Ajouter un appareil :

4.1 Veuillez allumer l'appareil, mais n'appuyez pas sur bouton (I) pour l'allumer.

Le spectacle à l'écran:



4.2 Maintenez le bouton “” et le bouton “” enfoncé pendant environ 5 secondes pour activer la fonction Wi-Fi.

L'écran d'affichage affichera le “CF”.

4.3 Cliquez sur « + » dans le coin supérieur droit de l'écran « Accueil » ou appuyez sur « Ajouter un appareil » :

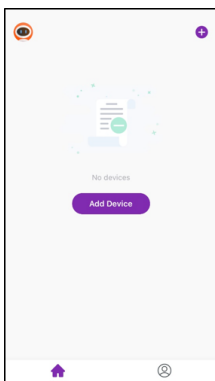

4.4 Appuyez sur le logo “Climatiseur portable”

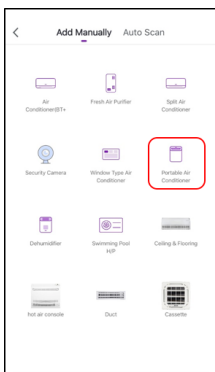

5) Saisissez le mot de passe du Wi-Fi identique à celui de votre smartphone connecté, puis appuyez sur “Suivant”. Assurez-vous que le “Mot de passe” est correct, sinon la connexion échouera.

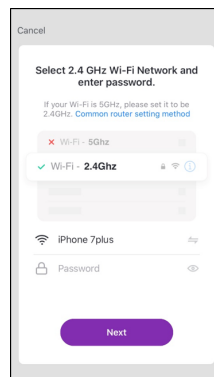

6) Cliquez sur “” dans le coin supérieur droit et sélectionnez le « Mode CF », puis appuyez sur « Suivant ».

7) Mode “CF”: Suis les étapes.

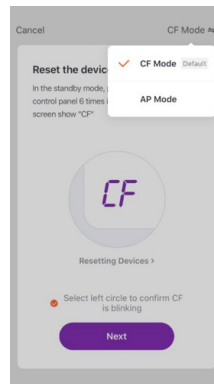

7.1) Vous pouvez voir le pourcentage de processus de connexion :

“PP” signifie “Recherche du routeur”

“SA” signifie “connecté au routeur”

“AP” signifie “connecté au serveur”

### 3. OPERATION

FR

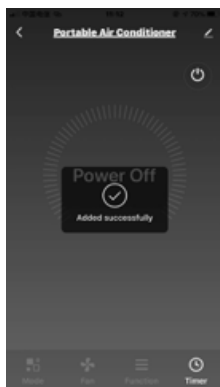
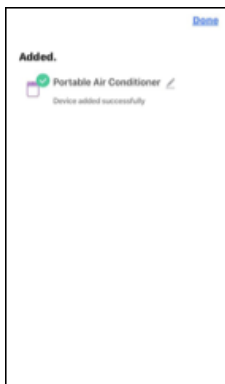
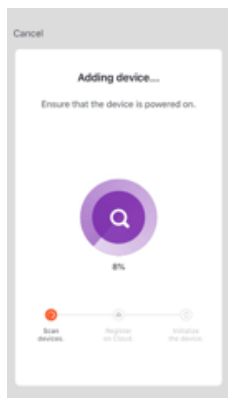

**Remarque : En cas d'échec de la connexion Wi-Fi, veuillez essayer de réinitialiser le module WIFI et de le reconnecter.**

7.2) Il existe trois méthodes pour réinitialiser le module WIFI :

A) Appuyez 6 fois sur le bouton  du panneau de commande en 4 secondes. Chaque fois que vous réinitialisez le Wi-Fi, **vous devez attendre environ 10 secondes, puis l'écran affichera "CF" ou "AP" 5 fois.**

B) Maintenez le bouton  du panneau de commande enfoncé pendant environ 5 secondes.

C) Maintenez le bouton  du panneau de commande enfoncé pendant environ 3 secondes.

8) AP mode: Follow the steps:

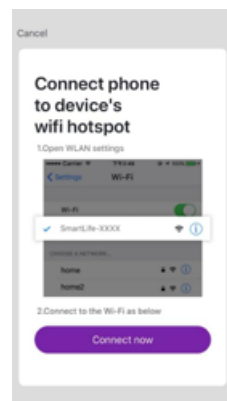
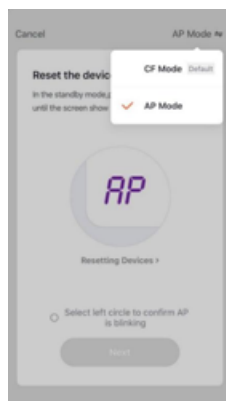

8.1) Vous pouvez voir le taux de pourcentage du processus de connexion, en même temps « PP », « SA », « AP » brillant à tour de rôle sur l'écran de l'appareil. "PP" signifie "Recherche du routeur" / "SA" signifie "connecté au routeur" / "AP" signifie "connecté au serveur".

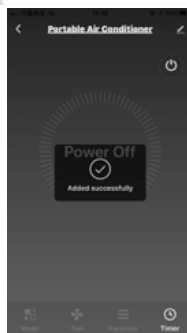
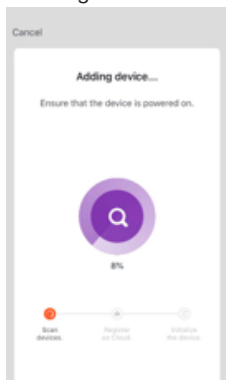

**Remarque : En cas d'échec de la connexion Wi-Fi, veuillez essayer de réinitialiser le module WIFI et de le reconnecter.**

FR



FR

### 3. OPERATION

#### Processus d'appariement

CF : paire en attente après réinitialisation

AP : 1) Mode de connexion au point d'accès

2) Accès à Internet

PP : Recherche et tentative de connexion

SA : Connexion réussie

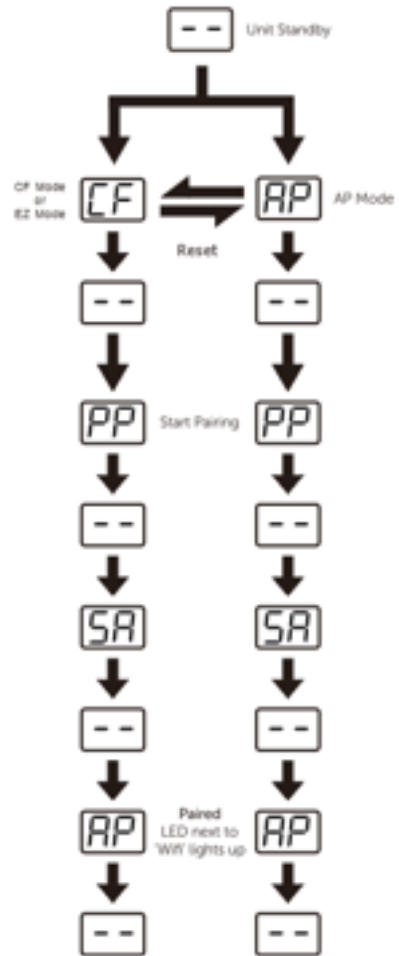

## 3.16 DÉPANNAGE

PROBLÈME	CAUSE
<b>L'apppliance ne peut pas être configurée avec succès</b>	<ul style="list-style-type: none"> <li>• Veuillez activer les autorisations de stockage/emplacement/appareil photo/Wi-Fi/Bluetooth pour cette application lors de l'installation. Sinon, il y aura des problèmes lors du fonctionnement.</li> <li>• Vérifiez que le SSID et le mot de passe du routeur WLAN connecté au mobile sont corrects ;</li> <li>• Vérifiez s'il existe des paramètres supplémentaires du routeur WLAN comme indiqué ci-dessous. 1) Pare-feu par routeur lui-même ou par PC 2) Filtrage d'adresse MAC 3) SSID masqué 4) Serveur DHCP</li> </ul> <p>Redémarrez le routeur WLAN, l'appareil mobile et l'appareil (module WLAN) et reconnectez l'appareil en mode CF ou AP. Avant de redémarrer, vérifiez que personne ne s'est déjà connecté au même appareil.</p>
<b>Mobile ne peut pas contrôler l'appareil</b>	<ul style="list-style-type: none"> <li>• Lorsque l'appareil (module WLAN) est redémarré et que l'application affiche la suppression de l'appareil, le fait d'ignorer cette confirmation entraînera la perte de l'autorisation de contrôle de l'appareil mobile sur l'appareil. Vous devrez reconnecter l'apppliance en mode CF ou AP.</li> <li>• En cas de panne de courant, l'appareil mobile perdra l'autorisation de contrôle de l'appareil pendant 3 minutes après la panne de courant. (La notification s'affichera désormais sur l'appareil mobile.)</li> </ul> <p>Si vous ne pouvez pas contrôler l'application (appareil) même après le rétablissement de l'alimentation, vous devrez reconnecter l'appareil en mode CF ou AP.</p>
<b>Mobile ne peut pas trouver l'appareil</b>	<ul style="list-style-type: none"> <li>• Appareil d'affichage d'application Appareil hors ligne. Veuillez vérifier les conditions suivantes.</li> </ul> <ol style="list-style-type: none"> <li>1) L'appareil a été reconfiguré.</li> <li>2) Appareil hors tension.</li> <li>3) Routeur hors tension.</li> <li>4) L'appareil ne peut pas se connecter au routeur.</li> <li>5) L'appareil ne peut pas se connecter au réseau via le routeur.</li> <li>6) L'appareil mobile ne peut pas se connecter au réseau.</li> </ol> <ul style="list-style-type: none"> <li>• Après avoir ajouté l'appareil, il disparaît dans la liste des appareils .</li> </ul> <p>Maintenez et faites glisser vers le bas pour actualiser la liste des appareils. S'il n'y a pas de changement, fermez l'application et recommencez.</p>



PT

## 1. ADVERTÊNCIAS IMPORTANTES

### 1. INSTRUÇÕES GERAIS DE SEGURANÇA

Não instale nem utilize o seu aparelho antes de ler atentamente este manual. Guarde este manual de instruções para uma eventual garantia do produto e para referência futura.



#### **IMPORTANTE!**

Não instale nem utilize o seu aparelho antes de ler atentamente este manual. Guarde este manual de instruções para uma eventual garantia do produto e para referência futura.



#### **Instruções gerais de segurança**

1. O aparelho é apenas para uso interno.
2. Não utilizar o aparelho numa tomada em reparação ou não instalada corretamente.
3. Não utilize o aparelho, se:
  - A: Perto de uma fonte de fogo.
  - B: Uma área onde o óleo de motor é propenso a salpicar.
  - C: Uma área exposta à luz solar direta.
  - D: Uma área onde a água é propensa a salpicar.
  - E: Perto de uma casa de banho, de uma lavandaria, de um chuveiro ou de uma piscina.
4. Nunca insira os seus dedos, objetos alongados na saída de ar. Tenha especial cuidado em alertar as crianças para estes perigos.
5. Manter o aparelho vertical durante o transporte e armazenamento, para que o compressor se mantenha corretamente localizado.
6. Antes de limpar o aparelho, desconecte sempre ou desligue a fonte de alimentação.
7. Ao mover o aparelho, desconecte sempre e desligue a fonte de alimentação e mova-a lentamente.
8. Para evitar a possibilidade de incêndio, o aparelho não deve ser coberto.
9. Todas as tomadas do aparelho devem cumprir os requisitos locais de segurança elétrica. Se necessário, verifique os requisitos.
10. As crianças deverão ser supervisionadas para garantir que não brincam com o aparelho.
11. Se o cabo de alimentação estiver danificado, deve ser substituído pelo fabricante, pelo seu agente de assistência técnica ou por um profissional igualmente qualificado, para evitar qualquer perigo.
12. Este aparelho pode ser utilizado por crianças a partir dos 8 anos de idade e por pessoas com capacidades físicas, sensoriais ou mentais reduzidas ou com falta de experiência e conhecimentos, se lhes tiver sido dada supervisão ou instruções relativas à utilização do aparelho de uma forma segura e



## 1. ADVERTÊNCIAS IMPORTANTES

PT

compreender os perigos envolvidos. As crianças não devem brincar com o aparelho. A limpeza e manutenção não devem ser efetuadas por crianças sem a devida supervisão.

13. O aparelho deve ser instalado de acordo com os regulamentos nacionais de cablagem.

14. Detalhes do tipo e classificação de fusos: 250V AC, 3,15 A.

15. Reciclagem



Esta marcação indica que este produto não deve ser eliminado com outros resíduos domésticos em toda a UE. Para evitar possíveis danos no meio ambiente ou à saúde humana como consequência da eliminação descontrolada de resíduos, recicle-o com de forma responsável para facilitar a reutilização sustentável dos recursos materiais. Para devolver o dispositivo usado, utilize os sistemas de devolução e recolha ou contacte o distribuidor onde adquiriu o produto. Podem tomar este produto para uma reciclagem ambientalmente segura.

16. Contacte o técnico de serviço autorizado para a reparação ou manutenção do aparelho.

17. Não puxe, deforme ou modifique o cabo de alimentação ou mergulhe-o em água. Puxar ou usar indevidamente o cabo de alimentação pode resultar em danos para o aparelho e causar choque elétrico.

18. Deve ser respeitada a regulamentação nacional em matéria de gás.

19. Mantenha as aberturas de ventilação livres de obstrução.

20. Qualquer pessoa que esteja envolvida no serviço ou na interrupção de um circuito de refrigeração deve possuir um certificado válido de uma autoridade de avaliação acreditada pela indústria, que autorize a sua competência para lidar com refrigerantes em segurança, de acordo com uma especificação de avaliação reconhecida.

21. A manutenção só deve ser realizada conforme recomendado pelo fabricante do equipamento. A manutenção e reparação que exijam a assistência de pessoal qualificado devem ser realizadas sob a supervisão de uma pessoa competente na utilização de refrigerantes inflamáveis.

22. Não opere ou pare o aparelho inserindo ou puxando a ficha de alimentação, pode causar choque elétrico ou incêndio devido à geração de calor.

23. Desligue o aparelho se sons, cheiros ou fumo estranhos vierem dela.

### NOTAS:

- Se alguma peça se danificar, por favor contacte o distribuidor ou uma oficina de reparação designada;
- Em caso de qualquer dano, desligue o interruptor de ar, desligue a fonte de alimentação, e contacte o distribuidor ou uma oficina de reparação designada;
- Em qualquer caso, o cabo de alimentação deve estar firmemente ligado à terra;

PT



PT

## 1. ADVERTÊNCIAS IMPORTANTES

- Para evitar a possibilidade de perigo, se o cabo elétrico for danificado, por favor desligue o interruptor de ar e a alimentação elétrica. Deverá ser substituído pelo revendedor ou por uma oficina designada.

- Se o aparelho tiver a função Wi-Fi, a potência de transmissão: menos de 20dBm, e a escala de radiofrequência é: 2412MHz-2472MHz.



### Advertências

- Não utilize meios para acelerar o processo de degelo ou para limpar, além dos recomendados pelo fabricante.
- O aparelho deve ser armazenado numa divisão sem fontes de ignição em funcionamento contínuo (por exemplo: chamas abertas, um aparelho a gás em funcionamento ou um aquecedor elétrico em funcionamento).
- Não furar ou queimar.
- Esteja ciente de que os refrigerantes podem não conter odor.

### Informações específicas sobre aparelhos com gás refrigerante R290.

- Leia completamente todos os avisos.
- Ao descongelar e limpar o aparelho, não utilize ferramentas diferentes das recomendadas pelo fabricante.
- O aparelho deve ser colocado numa área sem fontes contínuas de ignição (por exemplo: chamas abertas, gás ou aparelhos elétricos em funcionamento).
- Não perfure e não queime.
- Este aparelho contém Y g (ver etiqueta de classificação no verso do aparelho) de gás refrigerante R290.
- O R290 é um gás refrigerante que cumpre as diretivas europeias sobre o ambiente. Não perfure nenhuma parte do circuito refrigerante.
- Se o aparelho for instalado, operado ou armazenado numa área não ventilada, a sala deve ser concebida para evitar a acumulação de fugas de refrigerante que resultem num risco de incêndio ou explosão devido à ignição do refrigerante causado por aquecedores elétricos, fogões, ou outras fontes de ignição.
- O aparelho deve ser armazenado de forma a evitar falhas mecânicas.
- Os indivíduos que operam ou trabalham no circuito do refrigerante devem ter a certificação adequada emitida por uma organização acreditada.
- As reparações devem ser efetuadas com base na recomendação da empresa fabricante. A manutenção e reparações que requerem a assistência de outro pessoal qualificado devem ser executados sob a supervisão de pessoal especificado no uso de refrigerantes inflamáveis.
- Os condutos ligados a um aparelho não devem conter uma fonte potencial de ignição.



Caution, risk of fire







## 1. ADVERTÊNCIAS IMPORTANTES

PT

### Descarte de um equipamento que utiliza refrigerantes inflamáveis

Ver regulamentos nacionais.

### Armazenamento de equipamentos

O armazenamento do equipamento deve estar de acordo com as instruções do fabricante.

Armazenamento de equipamentos embalados (não vendidos)

A proteção da embalagem de armazenamento deve ser concebida de modo a que os danos mecânicos ao equipamento dentro da embalagem não provoquem uma fuga da carga do refrigerante.

O número máximo de peças de equipamento que podem ser armazenadas juntas será determinado pelos regulamentos locais.

Desconecte o aparelho da sua fonte de alimentação durante a operação de manutenção e ao substituir peças.

- Atenção: Verifique a placa de identificação do tipo de gás refrigerante utilizado no seu aparelho.
- Informações específicas sobre aparelhos com gás refrigerante.

Recomenda-se que o dispositivo não perfure o circuito de arrefecimento da máquina. No final da sua vida útil, entregue o aparelho a um centro especial de recolha de resíduos para descarte.

GWP(Global Warming Potential): R410A: 2088, R134a: 1430, R290: 3, R32: 675.

- Não utilizar esta unidade para outras funções para além das descritas neste manual de instruções.
- Certifique-se de que a ficha está ligada firme e completamente à tomada. Isto pode resultar em risco de choque elétrico ou incêndio.
- Não ligue outros aparelhos na mesma tomada, isto pode resultar em risco de choque elétrico.
- Não desmonte ou modifique o aparelho ou o cabo de alimentação, pois isso pode resultar em risco de choque elétrico ou incêndio. Todos os outros serviços devem ser delegados num técnico qualificado.
- Não coloque o cabo de alimentação ou o aparelho perto de um aquecedor, radiador ou outra fonte de calor. Isto pode resultar em risco de choque elétrico ou incêndio.
- Esta unidade está equipada com um cabo que tem um cabo de ligação à terra ligado a um pino de ligação à terra ou a um separador de ligação à terra. A ficha deve ser ligada a uma tomada que esteja devidamente instalada e ligada à terra. Sob nenhuma circunstância corte ou remova o pino de ligação à terra ou a aba de ligação à terra desta ficha.
- O equipamento deve ser utilizado ou armazenado de forma a ser protegido da humidade, por exemplo, condensação, água salpicada, etc. Desconecte o aparelho imediatamente se isto ocorrer.
- Transporte sempre o seu aparelho na posição vertical e coloque-o numa superfície estável e nivelada durante a utilização. Se o aparelho for transportado deitado de lado, deve ser levantado e deixado desligado da corrente durante 6 horas.
- Utilize sempre o interruptor no painel de controlo ou no controlo remoto para desligar o aparelho, e não inicie ou pare a operação ligando ou desligando o cabo de alimentação. Isto pode resultar em risco de choque elétrico ou incêndio.

PT



PT

## 1. ADVERTÊNCIAS IMPORTANTES

- Não toque nos botões do painel de controlo com os dedos molhados e húmidos.
- Não utilize produtos químicos perigosos para limpar ou entrar em contacto com o aparelho. Para evitar danos no acabamento da superfície, use apenas um pano macio para limpar o aparelho. Não use cera, diluentes ou detergentes fortes. Não use o aparelho na presença de substâncias inflamáveis ou vapor, como álcool, inseticidas, gasolina, etc.
- Se o aparelho estiver a fazer sons involuntários ou a emitir fumo ou um odor involuntário, desligue-o imediatamente da tomada.

Não limpe o aparelho com água. A água pode entrar na unidade e danificar o isolamento, criando um risco de choque. Se entrar água na unidade, desligue-a imediatamente da tomada e contacte o Serviço de Suporte ao Cliente.

- Utilize duas ou mais pessoas para levantar e instalar o aparelho.
- Segure sempre a ficha ao ligar ou desligar o aparelho. Nunca desligue puxando do cabo. Pode resultar no risco de choque elétrico e danos.
- Instale o aparelho num piso nivelado e resistente capaz de suportar até 50 kg (110lbs). A instalação num piso pouco estável ou não nivelado pode resultar no risco de danos materiais e danos pessoais.
- O aparelho está em conformidade com a Diretiva RE (2014/53/UE).

### De acordo com o padrão EN

Este aparelho pode ser utilizado por crianças a partir dos 8 anos de idade e por pessoas com capacidades físicas, sensoriais ou mentais reduzidas ou com falta de experiência e conhecimentos, se lhes tiver sido dada supervisão ou instruções relativas à utilização do aparelho de uma forma segura e compreender os perigos envolvidos.

- As crianças não devem brincar com o aparelho.
- A limpeza e manutenção não devem ser efetuadas por crianças sem a devida supervisão.
- Se o cabo de alimentação for danificado, deve ser substituído pelo fabricante, pelo seu agente de serviço ou por uma pessoa com qualificações semelhantes, a fim de evitar um perigo.
- O aparelho deve ser instalado de acordo com os regulamentos nacionais de cablagem.
- Quando o fusível queimar/disjuntor, verificar a caixa fusível/disjuntor e substituir o fusível ou repor o disjuntor.

### CONEXÕES ELÉTRICAS

Antes de ligar o aparelho à tomada, verifique:

- A tensão elétrica corresponde à tensão indicada na placa de identificação do aparelho.
- A tomada e o circuito elétrico são adequados para o aparelho.
- A tomada de rede corresponde à ficha. Se este não for o caso, substitua a ficha.
- A tomada de alimentação está adequadamente ligada à terra. O não cumprimento destas instruções de segurança exige o fabricante de toda e qualquer responsabilidade.



## 2. INSTALAÇÃO

PT

TAC-0923WC

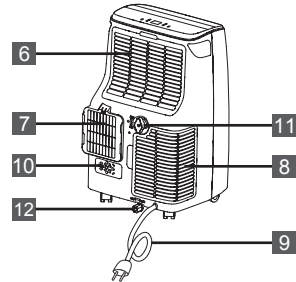
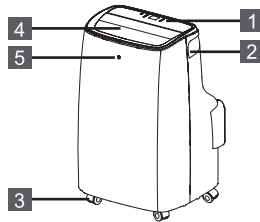

TAC-1223WC

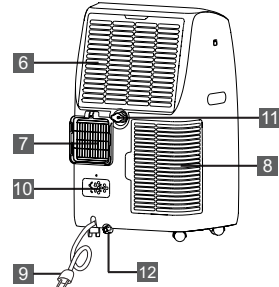
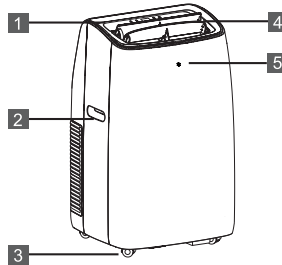

1. Defletor	7. Grelha de saída de ar
2. Recetor do controlo remoto	8. Grelha de entrada
3. Rodízios	9. Cabo de alimentação
4. Pannel de controlo	10. Fixador de ficha
5. Pega (ambos os lados)	11. Drenagem média
6. Grelha de entrada de ar	12. Drenagem do condensador

PEÇA	FUNÇÃO	QUANTIDADE
	Tubo entrada Tubo de escape Saída do tubo	1 SET
	Kit deslizador de janela	1 SET
	Controlo remoto Bateria	1 SET

PT

Nota: Todas as ilustrações neste manual são apenas para fins explicativos. O seu aparelho pode ser um pouco diferente.

Certifique-se de que todos os acessórios sejam removidos da embalagem antes de usar.



PT

## 2. INSTALAÇÃO

### 2. LOCALIZAÇÃO

O aparelho deve ser colocado sobre uma base firme para minimizar o ruído e a vibração. Para um posicionamento seguro e protegido coloque o aparelho num piso liso e nivelado suficientemente forte para suportar o aparelho.

- O aparelho tem rodízios para facilitar a colocação, mas só deve ser colocada em superfícies lisas e planas. Tenha cuidado ao mover-se sobre superfícies alcatifadas. Tenha cuidado e proteja os pavimentos ao mover-se sobre pavimentos de madeira. Não tente mover o aparelho sobre objetos.

O aparelho deve ser colocado ao alcance de uma tomada devidamente ligada à terra com a devida capacidade nominal.

- Não coloque obstáculos à volta da entrada ou saída de ar do aparelho.
- Deixe pelo menos 45cm de espaço ao redor e acima da parede para um funcionamento eficiente.
- A mangueira pode ser estendida, mas é o melhor para manter o comprimento ao mínimo exigido. Certifique-se também de que a mangueira não tem dobras afiadas ou curvaturas.

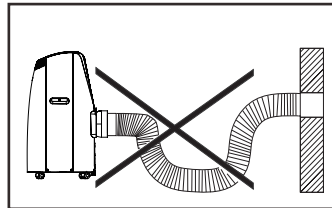
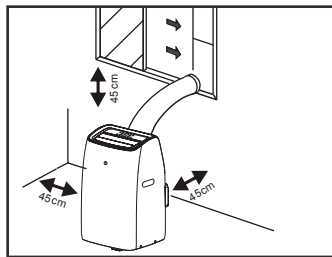

Ao utilizar o aparelho em modo de arrefecimento, a troca de ar quente do condensador deve ser completamente esvaziada da sala.

**Nota: No modelo TAC0923WC,** antes de instalar a mangueira de exaustão, siga primeiro a fig. remova a saída da mangueira.

- 1 - Pressione o gancho.
- 2 - Retire a saída da mangueira para cima.

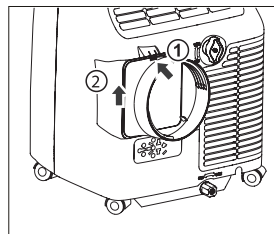

Coloque a unidade num piso plano e certifique-se de que há uma folga mínima de 18 "(45cm) em torno do aparelho, e que está dentro da proximidade de uma única fonte de energia de tomada de circuito.

- 1 . Estenda ambos os lados da mangueira (fig.1), e aparafuse a entrada da mangueira (fig.2).
- 2 . Estenda o outro lado da mangueira e aparafuse-a na saída da mangueira (fig.3).
- 3 . Instale a entrada da mangueira na unidade (fig.4).
- 4 . Afixe a saída da mangueira no kit deslizador de janela e feche. (fig.5 & 6).



## 2. INSTALAÇÃO

PT

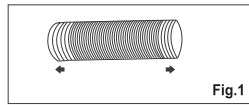

Fig.1

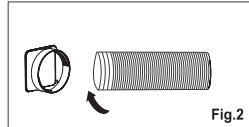

Fig.2

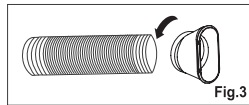

Fig.3

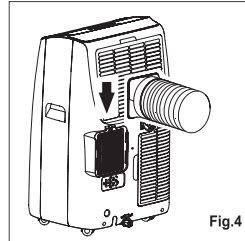

Fig.4

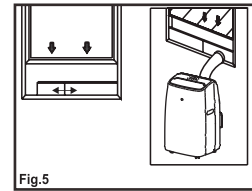

Fig.5

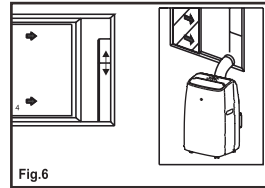

Fig.6

O kit de deslizador de janela foi concebido para se adaptar à maioria das aplicações padrão de janelas verticais e horizontais, contudo, pode ser necessário modificar alguns aspetos dos procedimentos de instalação para certos tipos de janelas. O kit de deslizador de janela pode ser fixado com parafusos.

**NOTA:** Se a abertura da janela for menor que o comprimento mínimo do kit deslizador de janela, corte a extremidade sem o fecho suficientemente curto para encaixar na abertura da janela. Nunca corte o orifício no kit deslizador de janela.



● Corte no lado oposto do buraco

### INSTALAÇÃO DO KIT DESLIZADOR DE JANELA

1. Peças:

A) Painel

B) Painel com um orifício

C) Aparafuse para fixar o kit de janela em posição

2. Montagem:

Painel B no Painel A e ajuste à largura da janela. Os tamanhos das janelas variam. Com a largura que a sua janela requer para que não haja lacunas ou bolsas de ar na montagem do kit de janelas após a instalação.

3. Fixe o parafuso.

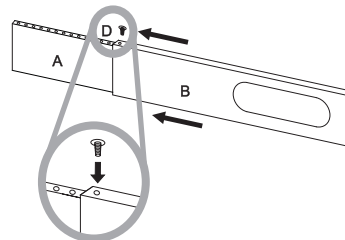
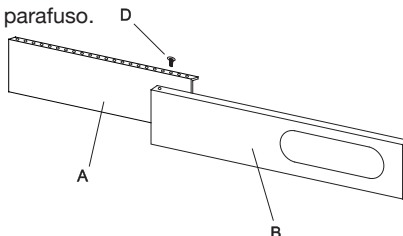

PT



PT

## 3. FUNCIONAMENTO

### 3. DESCRIÇÃO DO ECRÃ DE VISUALIZAÇÃO E DO PAINEL DE CONTROLO

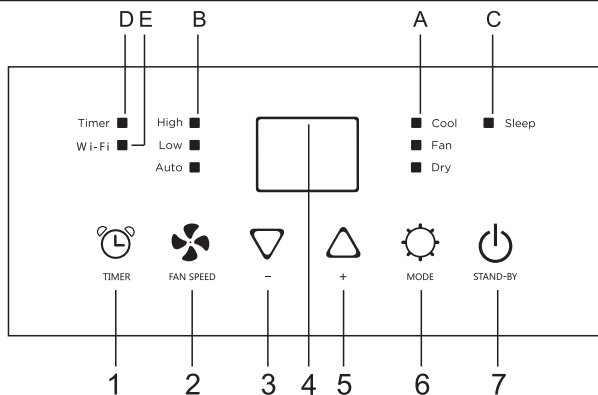

1. Botão do temporizador	A. Símbolo modo
2. Botão do Ventilador	B. Símbolo velocidade do ventilador
3. Botão de redução	C. Símbolo Sleep
4. Ecrã Display	D. Símbolo Timer
5. Botão Aumentar	E. Símbolo Wi-Fi
6. Botão Mode	
7. Botão ON/OFF	

**Nota:** Quando a unidade está conectada ao telefone, o símbolo WiFi acende.

#### 3.1 COMO LIGAR/DESLIGAR O APARELHO

- Ligue à tomada, depois o aparelho permanece em modo standby.
- Prima (I) para que o aparelho se ligue. A última função ativa quando foi desligado irá aparecer.

√ **Nunca desligue o ar condicionado desligando da tomada. Prima sempre o botão (I), e aguarde alguns minutos antes de desconectar. Isto permite que o aparelho execute um ciclo de controlos para verificar o funcionamento.**

#### 3.2 MODO COOL

Ideal para climas quentes quando necessita refrescar e desumidificar o quarto.

Para definir este modo corretamente:



- Pressione o botão "⚙️" várias vezes até que a luz do símbolo "Cool" apareça.





## 3. FUNCIONAMENTO

PT

- Selecione a temperatura alvo 18°C-32°C (64 “-90”) pressionando o botão “ / ” até que o valor correspondente seja exibido.

- Selecione a velocidade necessária do ventilador pressionando o botão . Há três velocidades disponíveis: High / Low / Auto.

A temperatura mais adequada para o quarto durante o verão varia de 24°C para 27°C. Recomenda-se, no entanto, não configurar uma temperatura muito abaixo da temperatura externa. Isto irá produzir um consumo de energia desnecessário.

### 3.3 MODO FAN (VENTILADOR)



Ao usar o aparelho neste modo, o tubo de ar não precisa ser conectado.

Para definir este modo corretamente:

-Pressione o botão “” várias vezes até que o símbolo “Fan” apareça.

-Selecione a velocidade necessária do ventilador pressionando o botão .

Há duas velocidades disponíveis: High / Low.

O ecrã mostra “” as high speed, “” como baixa velocidade.

### 3.4 MODO DRY

Ideal para reduzir a humidade da divisão (primavera e outono, períodos chuvosos em quartos húmidos, etc.).

Antes de usar o modo DRY, o aparelho deve ser preparado da mesma forma que para o modo COOL, com a mangueira de escape de ar acoplada para permitir que a humidade seja descarregada para o exterior.

Para definir este modo corretamente:

-Pressione o botão  uma série de vezes até que a luz

do símbolo “DRY” aparece, o ecrã irá mostrar “”:



- Neste modo, a velocidade do ventilador é selecionada automaticamente pelo aparelho.

### 3.5 AJUSTE DO TEMPORIZADOR

Este temporizador pode ser utilizado para atrasar o arranque ou o desligado do aparelho.

#### \* Início da programação:

Ligue o aparelho, escolha o modo que pretende, por exemplo modo de desumidificação, alta velocidade do ventilador. Desligue o aparelho.

- Pressione o botão “”, o ecrã começa a piscar, pressione o “ / ” para ajustar o tempo definido de 0,5 a 24 horas.

- Após 5 segundos sem operar, a função de arranque do temporizador, depois o símbolo “Timer” acende-se.

- Pressione o botão “” novamente para cancelar o Temporizador e o símbolo “Timer” irá desaparecer.





PT





PT

## 3. FUNCIONAMENTO

### \* Programação da desconexão

- Quando o aparelho estiver a funcionar, prima o botão “”, o ecrã começa a piscar.
- Pressione o botão “ / “” para ajustar o tempo definido de 0,5 a 24 horas.
- Após 5 segundos sem operar, a função de arranque do temporizador, depois o símbolo “Timer” acende-se.
- Pressione o botão “” novamente para cancelar o temporizador e o símbolo “Timer” irá desaparecer.

### \* Mudar a unidade de temperatura

Quando o aparelho estiver a funcionar, mantenha os botões “” e “” pressionados durante 3 segundos ao mesmo tempo, para poder alterar a unidade de temperatura.

Por exemplo:

Antes de mudar, no modo cool, o ecrã mostra como na fig1 (°C).

Após a mudança, em modo COOL, o ecrã mostra como na fig2 (°F).



### 3.6 MODO SMART

O aparelho opta automaticamente por operar no modo cool, fan ou heat (alguns modelos não têm modo heat) .

Para definir este modo corretamente:

- Prima  uma série de vezes até o ecrã aparecer como abaixo:



É o modo AUTO quando o visor estará a funcionar.

- Selecione a velocidade de ventilação necessária pressionando .

Há três velocidades disponíveis: High / Low / Auto.

Se o aparelho for apenas modelo de arrefecimento, o aparelho funciona em modo ventilador quando a temperatura ambiente é inferior a 23°C (73°F), e o modo Cool quando a temperatura ambiente é superior a 23°C(73°F).









## 3. FUNCIONAMENTO

PT

### 3.7 AUTODIAGNÓSTICO

Seguidamente, indicamos um conjunto de pontos particularmente importantes.

As mensagens de erro são exibidas no ecrã.

SE É MOSTRADO	O QUE DEVO FAZER?
 FALHA DE PROVA (sensor danificado)	Se isto for mostrado, entre em contato com o centro de serviço autorizado.
 TANQUE CHEIO (Tanque de segurança cheio)	Esvazie o tanque de segurança interno, seguindo as instruções do parágrafo “operações de fim de ciclo”.

### 3.8 CONTROLO REMOTO

√ Aponte o controlo remoto para o recetor no aparelho.



√ O controlo remoto não deve estar a mais de 7 metros de distância do aparelho (sem obstáculos entre o controlo remoto e o recetor).

√ O controlo remoto deve ser tratado com extremo cuidado. Não o deixe cair nem o exponha à luz solar direta ou a fontes de calor. Se o controlo remoto não funcionar, por favor tente retirar a bateria, e colocá-la novamente no lugar.

### 3.9 FUNÇÃO SWING (CONTROLO REMOTO)

Esta função move os defletores para ajustar a direção do fluxo de ar.

Para definir este modo corretamente:

- Pressione  para selecionar o defletor horizontal para mover automaticamente para cima e para baixo.
- Pressione  novamente para desligar esta função.



### 3.10 FUNÇÃO SLEEP (CONTROLO REMOTO)

Esta função é útil para a noite, uma vez que reduz gradualmente o funcionamento do aparelho.

Para definir este modo corretamente:

- Selecionar o modo COOL como descrito acima.
- Pressione o botão “”.

PT



PT

## 3. FUNCIONAMENTO

- O aparelho opera no modo selecionado anteriormente.
- Quando se escolhe a função Sleep, o visor reduz o brilho, e a velocidade do ventilador é reduzida.
- A função SLEEP mantém a sala a uma temperatura ótima sem flutuações excessivas de temperatura ou humidade com funcionamento silencioso. A velocidade do ventilador está sempre ao nível baixo, enquanto a temperatura e humidade ambiente variam gradualmente para assegurar o mais confortável.
- Quando no modo COOL, a temperatura selecionada irá aumentar em 1°C (1 °) por hora num período de 2 horas. Esta nova temperatura será mantida as seguintes 6 horas. Depois o aparelho desliga-se.
- A função SLEEP pode ser cancelada em qualquer momento durante a operação, pressionando o botão “Sleep”, “Mode” ou “fan speed”.
- No modos DRY e SMART, a função de SLEEP ainda está disponível.

### 3.11 INSERIR OU SUBSTITUIR AS BATERIAS

- Retire a tampa na parte de trás do controlo remoto;
- Insira duas pilhas “AAA” de 1,5V na posição correta (ver instruções no interior do compartimento da bateria;

#### NOTA:

√ Se o controlo remoto for substituído ou descartado,

as baterias devem ser removidas e descartadas de acordo com a legislação atual, uma vez que são prejudiciais para o ambiente.

√ Não misture pilhas velhas com pilhas novas. Não misture pilhas alcalinas, pilhas standard (carbono-zinco) ou pilhas recarregáveis (níquel-cádmio).

√ Não deitar as baterias ao fogo. As baterias podem explodir ou vazar.

√ Se o controlo remoto não for utilizado durante um determinado período, retire as pilhas

### 3.12 DICAS DE UTILIZAÇÃO

Para aproveitar ao máximo o seu dispositivo, siga estas recomendações:

- Feche as janelas e portas da sala a ser climatizada (fig. 21). Ao instalar o aparelho de forma semi-permanente, deve deixar uma porta ligeiramente aberta (apenas 1 cm) para garantir ventilação correta;
- Proteja a sala da exposição direta ao sol fechando parcialmente as cortinas e / ou as persianas para tornar o aparelho muito mais económico de utilizar (fig. 22);
- Nunca coloque objetos de qualquer tipo no aparelho;
- Não bloqueie a entrada ou saída de ar do aparelho. A redução do fluxo de ar irá resultar num desempenho deficiente e poderá danificar o aparelho (fig. 23).
- Certifique-se de que não há fontes de calor na divisão;
- Nunca utilize o aparelho em locais muito húmidos (por exemplo, lavanderias).





## 3. FUNCIONAMENTO

ES

- Nunca utilize o aparelho no exterior.
- Certifique-se de que o aparelho está em posição vertical sobre uma superfície plana. Se necessário, encaixe os fechos da roda giratória sob as rodas da frente.

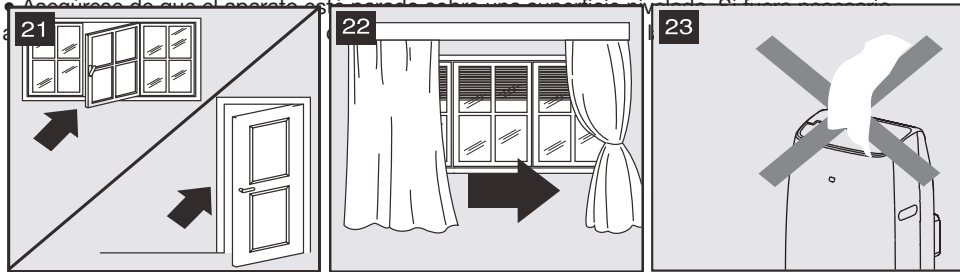

### 3.13 MÉTODO DE DRENAGEM DE ÁGUA

Quando há excesso de condensação de água dentro da unidade, o aparelho para de funcionar e mostra “F L” (FULL TANK, conforme mencionado no AUTODIAGNÓSTICO). Isto indica que a condensação da água precisa de ser drenada utilizando os seguintes procedimentos:

#### Drenagem Manual (fig. 24)

1. Desligue o aparelho da fonte de alimentação.
2. Coloque um recipiente (não fornecido) debaixo da tampa de drenagem inferior. Consulte o diagrama.
3. Retire a tampa de drenagem inferior.
4. A água acabará e será recolhida no recipiente.
5. Depois de drenar a água, colocar a tampa de drenagem inferior com firmeza.
6. Ligue o aparelho.

#### Drenagem contínua (fig. 25)

1. Desligue o aparelho da fonte de alimentação.
2. Remova a tampa de drenagem. Isto pode derivar em derramamento de água, pelo que deve ser colocado um recipiente (não fornecido) para coletar água.
3. Conecte a mangueira de drenagem (1/2 “ou 12,7mm, talvez não fornecida). Consulte o diagrama.
4. A água pode ser drenada através da mangueira para um ralo ou balde no chão.
5. Ligue o aparelho.

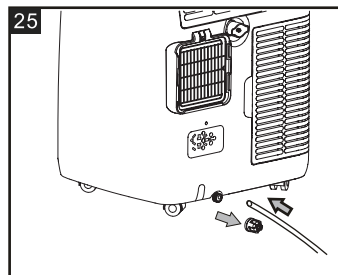
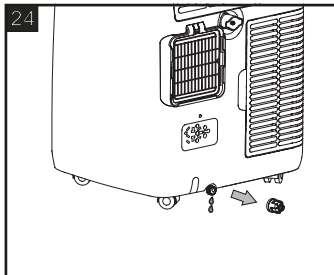

ES



PT

## 3. FUNCIONAMENTO

### Drenagem média

Quando a unidade estiver funcionando no modo Seco, você pode escolher o caminho abaixo para drenagem:

1. Desconecte a unidade da tomada elétrica.
2. Remova o bужão de drenagem (fig. A). Durante esta operação, a água residual pode derramar, pelo que deve ser providenciado um recipiente para recolher a água.
3. Conecte a mangueira de drenagem (1/2" ou 12,7 mm, pode não ser fornecida). (figura B)
4. A água pode ser drenada continuamente através da mangueira para um ralo ou balde no chão.
5. Ligue o dispositivo.

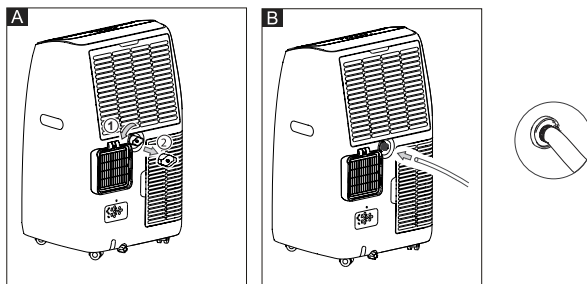

### NOTA

Por favor, certifique-se de que a altura e secção da mangueira de drenagem não seja superior à da saída de drenagem, ou que o tanque de água não seja drenado. (fig.26 e fig.27)

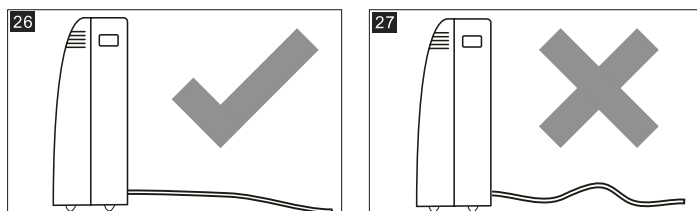

### 3.14 LIMPEZA

Antes da limpeza ou manutenção, desligue o aparelho premindo  no painel de controlo ou no controlo remoto, espere alguns minutos e desligá-lo da tomada elétrica.

#### Limpeza do quadro

Deve limpar o aparelho com um pano ligeiramente humedecido e depois secar com um pano seco, não pode utilizar água para lavar o aparelho.

- Nunca lave o aparelho com água. Isto poderia ser perigoso.
- Não utilize nunca gasolina, álcool ou solventes para limpar o aparelho.
- Nunca aplique inseticidas ou equivalentes.

#### Limpeza dos filtros de ar





## 3. FUNCIONAMENTO

PT

Para manter o seu aparelho a funcionar eficientemente, deve limpar o filtro cada mês de uso.

O filtro evaporador pode ser retirado como na fig

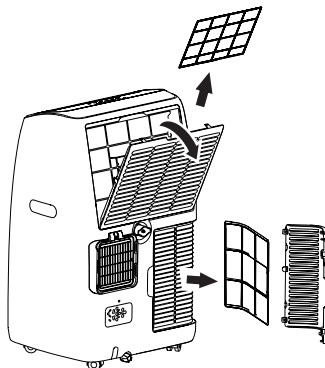

- Para evitar possíveis cortes, evite o contato das partes metálicas do aparelho ao remover ou reinstalar o filtro. Pode resultar no risco de danos pessoais.

Use um aspirador para limpar a acumulação de poeira do filtro. Se estiver muito sujo, mergulhe em água morna e enxague várias vezes. A água nunca deve ser mais quente do que 40 °C (104 °F). Após lavar, deixe o filtro secar depois conecte a grelha de entrada ao dispositivo.

### 3.15 OPERAÇÕES DE FIM DE CICLO

Para esvaziar completamente o circuito interno de água, remover a tampa (fig. abaixo).

Verter toda a água restante para dentro de um balde. Quando toda a água tiver sido drenada, voltar a colocar a tampa no lugar.

Limpar o filtro e secar bem antes de voltar a colocar.

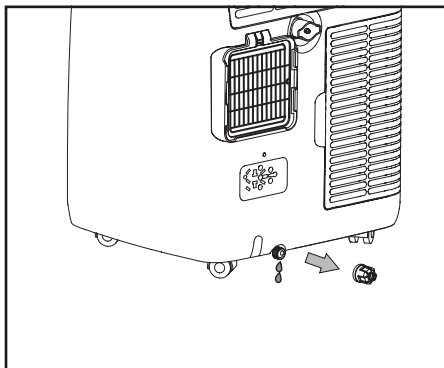



PT



PT

## 3. FUNCIONAMENTO

### 3.16 RESOLUÇÃO DE PROBLEMAS

PROBLEMA	CAUSA	SOLUÇÃO
O aparelho não se liga	<ul style="list-style-type: none"><li>• Não há corrente</li><li>• Não está ligado à rede</li><li>• O dispositivo de segurança interna disparou</li></ul>	<ul style="list-style-type: none"><li>• Espere</li><li>• Ligar à rede</li><li>• Espere 30 minutos, se o problema persistir, contacte o seu centro de serviço</li></ul>
O aparelho funciona apenas por um curto período	<ul style="list-style-type: none"><li>• Neste caso, há dobras na mangueira de ar de exaustão.</li><li>• Algo está a impedir que o ar seja expelido</li></ul>	<ul style="list-style-type: none"><li>• Posicione corretamente a mangueira de escape de ar, mantendo-a tão curta e livre de curvas quanto possível para evitar estrangulamentos</li><li>• Verifique e remova quaisquer obstáculos que obstruam a descarga de ar</li></ul>
O aparelho funciona, mas não arrefece a divisão	<ul style="list-style-type: none"><li>• Janelas, portas e/ou cortinas abertas</li></ul>	<ul style="list-style-type: none"><li>• Fechar portas, janelas e cortinas, tendo em conta as “dicas para uma utilização correta” indicadas anteriormente</li></ul>
	<ul style="list-style-type: none"><li>• Existem fontes de calor na divisão (forno, secador de cabelo, etc.)</li></ul>	<ul style="list-style-type: none"><li>• Elimine as fontes de calor</li></ul>
	<ul style="list-style-type: none"><li>• A mangueira de saída de ar é destacada do aparelho.</li></ul>	<ul style="list-style-type: none"><li>• Coloque a mangueira de escape de ar no na caixa na parte de trás do aparelho</li></ul>
	<ul style="list-style-type: none"><li>• A especificação técnica do aparelho não é adequado para a divisão em que se encontra</li></ul>	
Durante o seu uso, há um cheiro desagradável no quarto	<ul style="list-style-type: none"><li>• Filtro de ar entupido</li></ul>	<ul style="list-style-type: none"><li>• Limpe o filtro conforme descrito anteriormente</li></ul>
O aparelho não está a funcionar durante cerca de três minutos depois de reiniciá-lo	<ul style="list-style-type: none"><li>• O dispositivo tem um sistema de autodiagnóstico para identificar uma série de falhas.</li></ul>	<ul style="list-style-type: none"><li>• Espere. Este atraso faz parte do funcionamento normal</li></ul>
Aparece a seguinte mensagem no ecrã:  	<ul style="list-style-type: none"><li>• O dispositivo tem um sistema de autodiagnóstico para identificar uma série de falhas.</li></ul>	<ul style="list-style-type: none"><li>• Veja o capítulo de AUTODIAGNÓSTICO.</li></ul>





## 3. FUNCIONAMENTO

PT

### 3.17 CONFIGURAÇÃO DE WI-FI

#### Especificações mínimas em um smartphone:

Versão Android 5.0 ou superior / versão IOS 10.0 ou superior

Frequência da rede: 2,4 GHz

#### Passos:

1) Baixe e instale o aplicativo “SmartLife-SmartHome”:

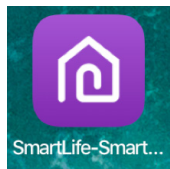

**Nota: Ative as permissões de Armazenamento/Localização/Câmera/Wi-Fi/Bluetooth para este APP durante a instalação. Caso contrário, terá alguns problemas durante a operação.**

2) Quando você entrar no APP pela primeira vez, ele exibirá a interface de ativação, você pode selecionar o código QR de ativação (clique no botão “Scan” e digitalize o código QR de ativação na página abaixo) ou insira as palavras “Código de ativação” (na página abaixo) , clique no botão “Ativar” para ativá-lo.

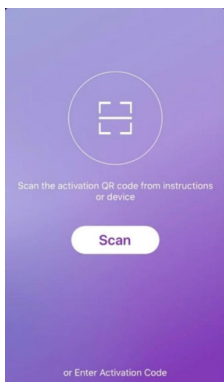

Palavras do código de ativação: **HAVERLAND**

3) Registro

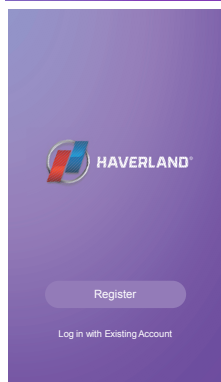

**Observação: Defina a senha com 6 a 20 caracteres, incluindo caracteres e números.**

PT

4) Adicionar dispositivo:

4.1 Ligue o aparelho, mas não pressione o botão  para ligá-lo. O exibição de tela:



4.2 Segure o botão  y  cerca de 5 segundos para ligar a função Wi-Fi.

A tela do display mostrará **“CF”**.

4.3 Clique em **“+”** no canto superior direito da tela **“Início”** ou toque em **“Adicionar dispositivo”**:

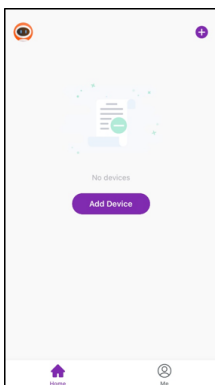

4.4 Toque no logotipo **“Ar condicionado portátil”**

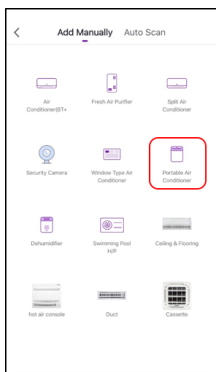

5) Insira a senha do Wi-Fi que é igual ao seu smartphone conectado e toque em **“Avançar”**. **Certifique-se de que a “Senha” esteja correta, ou a conexão falhará.**

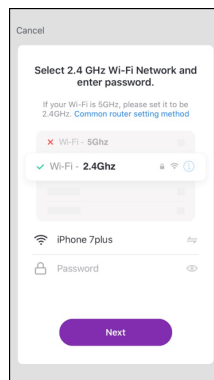

6) Clique  no canto superior direito e selecione o **“Modo CF”** e toque em **“Avançar”**.

7) **Modo “CF”**: Siga os passos.

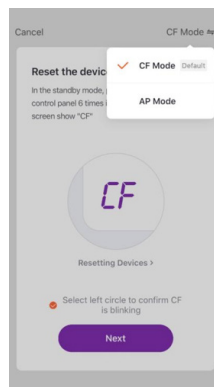

7.1) Você pode ver a taxa percentual do processo de conexão:

**“PP”** significa **“Pesquisando o roteador”**

**“SA”** significa **“conectado ao roteador”**

**“AP”** significa **“conectado ao servidor”**



### 3. FUNCIONAMENTO

PT

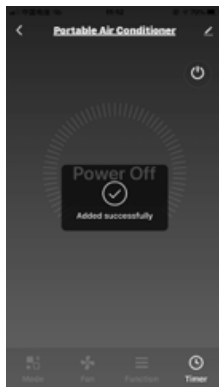
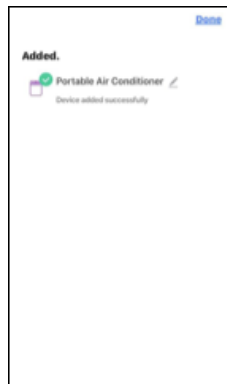
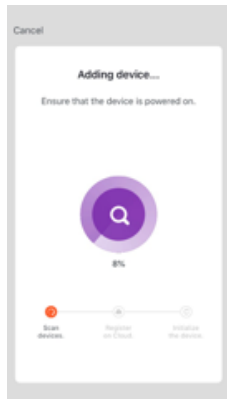

**Nota: Se a conexão Wi-Fi falhar, tente redefinir o módulo WIFI e conecte-o novamente.**

7.2) Existem três métodos para redefinir o módulo WIFI:

A) Pressione o botão  no painel de controle 6 vezes em 4 segundos. **Toda vez que reiniciar o Wi-Fi, deve esperar cerca de 10 segundos, então a tela exibirá “CF” ou “AP” 5 vezes.**

B) Segure o botão  no painel de controle por cerca de 5 segundos.

C) Segure o botão  no painel de controle por cerca de 3 segundos.

### 8) Modo AP: Siga os passos:

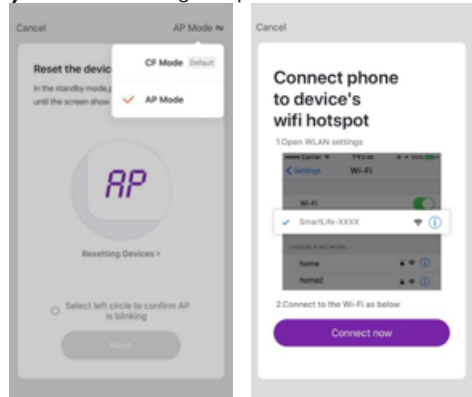

8.1) Você pode ver a taxa percentual do processo de conexão, ao mesmo tempo “PP”, “SA”, “AP” brilhando sucessivamente no visor do aparelho. “PP” significa “Procurando o roteador” / “SA” significa “conectado ao roteador” / “AP” significa “conectado ao servidor”

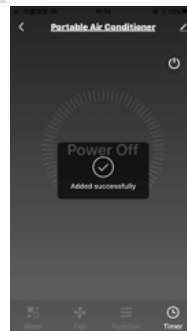
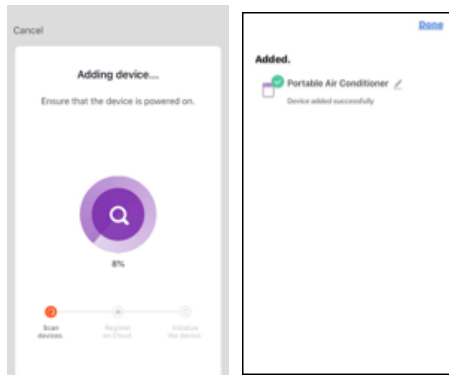

**Nota: Se a conexão Wi-Fi falhar, tente redefinir o módulo WIFI e conecte-o novamente.**

PT



PT

### 3. FUNCIONAMENTO

#### Processo de Paring

CF: Aguardando par após reset

AP: 1) Modo de conexão de ponto de acesso  
2) Acesso à Internet

PP: Pesquisando e tentando conectar

SA: Conexão bem-sucedida

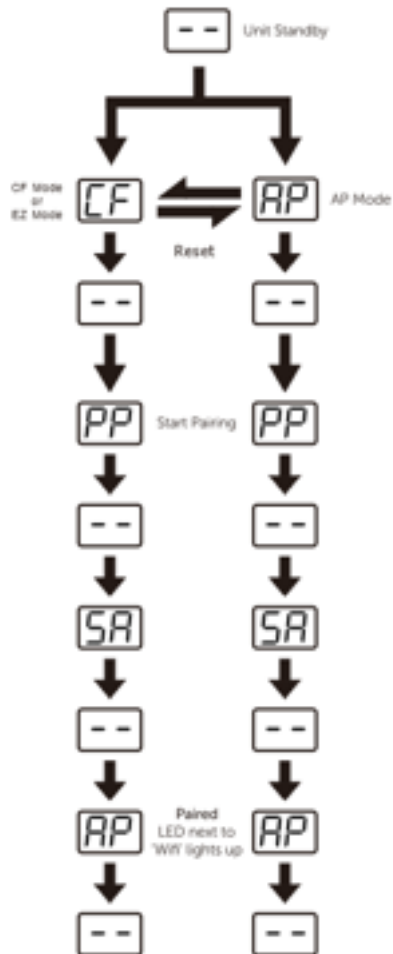



## 3. FUNCIONAMENTO

PT

### 3.16 SOLUÇÃO DE PROBLEMAS

PROBLEMA	CAUSA
<b>O dispositivo não pode ser configurado com sucesso</b>	<ul style="list-style-type: none"><li>• Ative as permissões de Armazenamento/Localização/Câmera/Wi-Fi/Bluetooth para este APP durante a instalação. Caso contrário, terá alguns problemas durante a operação.</li><li>• Verifique se o SSID e a senha do roteador WLAN móvel conectado estão corretos;</li><li>• Verifique se há configurações adicionais do roteador WLAN conforme mostrado abaixo.</li></ul> <p>1) Firewall pelo próprio roteador ou pelo PC 2) Filtragem de endereço MAC 3) SSID oculto 4) Servidor DHCP</p> <p>Reinicie o roteador WLAN, o dispositivo móvel e o dispositivo (módulo WLAN) e conecte o dispositivo pelo modo CF ou AP novamente. Antes de reiniciar, verifique se ninguém já se conectou ao mesmo dispositivo.</p>
<b>O celular não pode controlar o aparelho</b>	<ul style="list-style-type: none"><li>• Quando o dispositivo (módulo WLAN) é reinicializado e o aplicativo exibe a remoção do dispositivo, ignorar esta confirmação fará com que o dispositivo móvel perca a permissão de controle do dispositivo. Você precisará conectar o aparelho pelo modo CF ou AP novamente.</li><li>• Em caso de falha de energia, o dispositivo móvel perderá a permissão de controle do aparelho por 3 minutos após a falha de energia. (A notificação agora aparecerá no dispositivo móvel.)</li></ul> <p>Se você não conseguir controlar o aplicativo (aparelho) mesmo após o restabelecimento da energia, será necessário conectar o aparelho pelo modo CF ou AP novamente.</p>
<b>O celular não consegue encontrar o aparelho</b>	<ul style="list-style-type: none"><li>• Aparelho de exibição de aplicativos Dispositivo off-line. Por favor, verifique as seguintes condições.</li></ul> <p>1) O aparelho foi reconfigurado.</p> <p>2) Aparelho sem energia.</p> <p>3) Roteador sem energia.</p> <p>4) O aparelho não pode se conectar ao roteador.</p> <p>5) O aparelho não pode se conectar à rede através do roteador.</p> <p>6) O dispositivo móvel não pode se conectar à rede.</p> <ul style="list-style-type: none"><li>• Depois de adicionar o dispositivo, ele desaparece na lista de dispositivos.</li></ul> <p>Segure e deslize para baixo para atualizar a lista de dispositivos. Se não houver alteração, desligue o aplicativo e comece novamente.</p>

PT



## GARANTÍA

MARSAN INDUSTRIAL, S.A. garantiza la conformidad de los aparatos con las especificaciones del contrato.

Esta garantía cubre la reparación del aparato y comprenderá los gastos necesarios realizados para subsanar la falta de conformidad de los bienes con el contrato.

Dicha subsanación será garantizada durante un plazo de 36 meses desde la fecha de compra conforme a la factura contra cualquier defecto de fabricación y funcionamiento durante el uso normal y doméstico de este producto.

Esta garantía ampara únicamente el aparato cuyo modelo esté anotado en la factura de compra.

Esta garantía NO CUBRE la instalación inadecuada, el mantenimiento, limpieza o conservación del aparato, así como tampoco las averías motivadas por fuerza mayor, agentes químicos o fenómenos atmosféricos, por uso indebido del aparato, por una instalación eléctrica del comprador defectuosa, transporte del aparato, ni por la manipulación del aparato por personal no autorizado por MARSAN INDUSTRIAL, S.A.

Esta garantía no debe ser modificada, alterada ni extendida, y el Fabricante NO autoriza a nadie a actuar en su nombre en la modificación, alteración o extensión de ésta.

Esta garantía se aplica al Producto solamente.

Para la reparación del aparato, el consumidor deberá dirigirse al Servicio de Asistencia Técnica al teléfono 91 324 40 60 (Horario: Lunes a Viernes de 9 a 20 h) o enviar un correo electrónico a [postventa@haverland.com](mailto:postventa@haverland.com) solicitando la información necesaria sobre el procedimiento a seguir.

Para la sustitución, cancelación o rebaja del precio, en su caso, el consumidor deberá dirigirse al establecimiento vendedor. Esta garantía no afecta a los derechos de que dispone el consumidor conforme a las previsiones dispuestas en la Ley 23/2003, de Garantía en la Venta de Bienes de Consumo.



Teléfono Atención al Cliente:

91 324 40 60 (L-V: 9 - 20 h)



E-mail: [postventa@haverland.com](mailto:postventa@haverland.com)



La presencia de este símbolo sobre alguno de nuestros productos eléctricos o embalajes de presentación, significa que tales productos no deben tratarse como residuos domésticos convencionales en Europa. Para garantizar el tratamiento adecuado de este tipo de residuos, deshágase de los mismos conforme a las leyes pertinentes o según los requisitos de desecho de equipamiento eléctricos. Al tomar esta iniciativa, estará ayudando a preservar el medio ambiente.

Marsan Industrial, S.A.  
Avda. San Martín de Valdeiglesias, Km. 2,2  
28925 Alcorcón (Madrid)  
España

Fabricado en RFC

Marsan Industrial, S.A. se reserva el derecho a realizar modificaciones sin previo aviso



## GUARANTEE

MARSAN INDUSTRIAL, S.A. guarantees that the devices comply with the contracted specifications.

This warranty only covers the model of heater showed on the valid invoice.

Such rectifications will be guaranteed against any manufacturing and operating defect for the normal and domestic use of this product, for a period of 24 months as from the purchase date shown on the invoice.

HAVERLAND guarantees against material, design or manufacturing faults at the moment of its original acquisition for 2 years.

This warranty DOES NOT COVER incorrect installation, maintenance, cleaning or conserving the device, and neither does it cover failures and faults due to force major, chemical agents or atmospheric phenomena, incorrect use of the device, the purchaser's faulty electrical installations, transporting the device or problems caused by the device being handled by persons not authorised by MARSAN INDUSTRIAL, S.A.

This warranty must not be modified, altered or extended, and the Manufacturer does not authorise anybody to act on his behalf to modify, alter or extend it.

This warranty applies only to the Product.

To repair the device, the consumer must dial the Technical Assistance Service at 0330 3651940 or send an email to [haverland@haverland.co.uk](mailto:haverland@haverland.co.uk) and ask for the information needed about the procedure to follow:

For a replacement, cancellation or price reduction, when in order, the consumer must go the establishment where the device was purchased. This warranty does not affect the consumers' rights as established in the provisions contained In Law 23/2003, the Consumer Goods Sales Guarantee Act.



Customer Service Telephone:

0330 3651940



E-mail: [haverland@haverland.co.uk](mailto:haverland@haverland.co.uk)



Where you see this symbol on any of our electrical products or packaging, it indicates that the relevant electrical product should not be disposed of as general household waste in Europe. To ensure the correct waste treatment of the product, please dispose of it in accordance with any applicable local laws or requirements for disposal of electrical equipment. In so doing, you will help to conserve natural resources and improve standards of environmental protection in treatment and disposal of electrical waste.



Haverland UK Limited  
Challenge House  
Sherwood Drive  
Bletchley MK3 6DP

Made in PRC

Marsan Industrial, S.A. reserves the right to modify without previous warning



## GARANTIE

MARSAN INDUSTRIAL, S.A. garantit que les appareils sont conformes aux spécifications du contrat.

Cette garantie couvre la réparation de l'appareil et comprendra les charges nécessaires encourues pour corriger la non-conformité des biens avec le contrat.

Cette correction sera garantie sur une durée de 36 mois après la date d'achat, selon la facture, contre tout défaut de fabrication et de fonctionnement au cours de l'usage normal et domestique de ce produit.

Cette garantie ne couvre que l'appareil dont le modèle est annoté sur la facture d'achat.

Elle NE COUVRE PAS l'installation incorrecte, l'entretien, le nettoyage ou la conservation de l'appareil, ni les pannes motivées par une cause de force majeure, des agents chimiques ou des phénomènes atmosphériques, par un usage indu de l'appareil, par une installation électrique de l'acheteur défectueuse, par le transport de l'appareil, ni par la manipulation de l'appareil par un personnel non agréé par MARSAN INDUSTRIAL, S.A.

Cette garantie ne doit être ni modifiée ni altérée ni étendue, et le Fabricant n'autorise personne à agir en son nom dans la modification, l'altération ou l'extension de celle-ci.

Cette garantie s'applique uniquement au Produit.

Pour la réparation de l'appareil, le consommateur devra s'adresser au Service d'Assistance Technique en contactant le + 34 91 324 40 60 (Horaire : du lundi au vendredi, de 9 h à 20 h) ou envoyer un email à [postventa@haverland.com](mailto:postventa@haverland.com) en sollicitant l'information nécessaire de la démarche à suivre.

Pour demander une substitution, une annulation ou un rabais, le cas échéant, le consommateur devra s'adresser à l'établissement vendeur. Cette garantie n'affecte pas les droits dont dispose le consommateur selon la Loi 23/2003, de Garantie dans la Vente de Biens de Consommation.



Téléphone Service Client:

+ 34 91 324 40 60 (L-V: 9 - 20 h)



E-mail: [postventa@haverland.com](mailto:postventa@haverland.com)



Quand vous voyez ce symbole sur l'un de vos produits électriques ou sur l'emballage, ceci veut dire que le produit électrique en question ne doit pas être jeté avec les ordures ménagères ordinaires en Europe. Pour garantir le traitement correct du produit en tant que déchet, veuillez vous en débarrasser conformément à la législation locale applicable ou aux prescriptions relatives à l'élimination des équipements électriques. De cette façon, vous aiderez à préserver de l'environnement.



Marsan Industrial, S.A.  
Avda. San Martín de Valdeiglesias, Km. 2,2  
28925 Alcorcón (Madrid)  
Espagne

Fabriqué en RFC

Marsan Industrial, S.A. se réserve le droit de réaliser des modifications sans avis préalable.





## GARANTIA

A MARSAN INDUSTRIAL, S.A. garante a conformidade dos aparelhos com as especificações do contrato.

Esta garantia cobre a reparação do aparelho e compreende as despesas necessárias e realizadas para resolver a falta de conformidade dos bens com o contrato.

Esta resolução será garantida durante um prazo de 36 meses desde a data de compra segundo a fatura contra qualquer defeito de fabrico e funcionamento durante uma utilização normal e doméstica deste produto.

Esta garantia cobre unicamente o aparelho cujo modelo seja indicado na factura de compra.

Esta garantia NÃO COBRE uma instalação inadequada, a manutenção, a limpeza ou conservação do aparelho, as avarias causadas por força maior, agentes químicos ou fenómenos atmosféricos, por utilização indevida do aparelho, por instalação eléctrica do comprador defeituosa, por transporte do aparelho nem pela manipulação do aparelho por pessoal não autorizado pela MARSAN INDUSTRIAL, S. A.

Esta garantia não deve ser modificada, alterada nem ampliada e o Fabricante não autoriza ninguém a agir em seu nome para a modificação, alteração ou ampliação da mesma. Esta garantia aplica-se unicamente ao produto.

Para a reparação do aparelho, o consumidor deve contactar o Serviço de Assistência Técnica através do telefone + 34 91 324 40 60 (Horário: segunda a sexta das 09h00 às 20h00) ou enviar um correio electrónico para [postventa@haverland.com](mailto:postventa@haverland.com), pedindo a informação necessária sobre o procedimento a seguir.

Para a substituição, anulação ou redução do preço, consoante o caso, o consumidor deve contactar o estabelecimento vendedor. Esta garantia não afeita os direitos do consumidor em conformidade com o disposto na Lei 23/2003, sobre a Garantia na Venda de Bens de Consumo.



Apoio ao Cliente:

+ 34 91 324 40 60 (L-V: 9 - 20 h)



E-mail: [postventa@haverland.com](mailto:postventa@haverland.com)



Quando encontra este símbolo em qualquer um dos nossos produtos eléctricos ou na respectiva embalagem isso indica que na Europa esse produto eléctrico não deve ser deitado fora juntamente com o lixo doméstico normal. Para assegurar o devido tratamento ecológico deste produto quando o deite fora, é favor acuar em conformidade com as leis ou regulamentos locais aplicáveis para a eliminação de equipamento eléctrico. Se assim o fizer contribui para a protecção ambiental.



Marsan Industrial, S.A.  
Avda. San Martín de Valdeiglesias, Km. 2,2  
28925 Alcorcón (Madrid)  
Espanha

Fabricado em RFC

Marsan Industrial, S.A. reserva-se o direito de realizar modificações sem aviso prévio





**TAC-0923WC**

**TAC-1223WC**

