



K Series



INSTRUCTIONS MANUAL

MOUNTING, INSTALLATION,
STARTING AND OPERATION



MANUAL DE INSTRUCCIONES

MONTAJE, INSTALACIÓN, PUESTA EN
MARCHA Y FUNCIONAMIENTO

BEDIENUNGSANLEITUNG

MONTAGE, ANBRINGUNG, INBETRIEBNAHME
UND FUNKTIONSWEISE

MANUEL D'INSTRUCTIONS

MONTAGE, INSTALLATION, MISE EN
MARCHÉ ET FONCTIONNEMENT

MANUAL DE INSTRUÇÕES

MONTAGEM, INSTALAÇÃO, LIGAÇÃO
E FUNCIONAMENTO



ISO 9001
BUREAU VERITAS
Certification



BSRIA
member



ENGLISH 3

Thank you very much for choosing the low consumption K SERIES digital electric radiators with an exclusive electronic time and temperature programmer, made with maximum quality components especially for you. The low consumption K SERIES digital electric radiators have passed the strictest quality controls to satisfy the most rigorous safety and energy efficiency requirements. Thanks to the OPTIMIZER ENERGY PLUS, exclusive to the ROINTE SYSTEM, the low consumption K SERIES digital electric radiators achieve the maximum energy saving.

Before using the low consumption K SERIES digital electric radiators, we recommend that you read this instruction manual in order to ensure correct operation.

ESPAÑOL 13

Muchas gracias por elegir los radiadores eléctricos digitales de bajo consumo del modelo SERIE K, con un exclusivo programador electrónico de temperatura y horario, fabricados con componentes de máxima calidad pensados en usted. Los radiadores eléctricos digitales de bajo consumo SERIE K han superado los más exigentes controles de calidad para cumplir con los más rigurosos requerimientos en seguridad y eficiencia energética. Gracias al OPTIMIZER ENERGY PLUS, exclusivo del Sistema ROINTE, sus radiadores eléctricos digitales de bajo consumo obtienen el máximo ahorro energético.

Antes de comenzar a usar los radiadores eléctricos digitales de bajo consumo SERIE K le recomendamos que lea con atención este manual, para poder obtener su correcto funcionamiento con las máximas garantías.

DEUTSCH 23

Vielen Dank, daß Sie sich für die digitalen elektrischen Niedrigverbrauch-Heizkörper unseres Modells SERIE Kentschieden haben. Es verfügt über eine einzigartige elektronische Temperatur- und Zeitprogrammierung, die mit Bauteilen der besten Qualität für Sie hergestellt wurde. Die digitalen elektrischen Niedrigverbrauch-Heizkörper SERIE K haben die anspruchsvollsten Qualitätskontrollen bestanden, um auch die striktesten Sicherheitsauflagen und Energieeffizienzanforderungen zu erfüllen.

Dank dem nur in ROINTE-Produkten verwendeten OPTIMIZER ENERGY PLUS System, erreichen unsere digitalen elektrischen Niedrigverbrauch-Heizkörper die größtmögliche Energieeinsparung.

Vor dem Gebrauch der digitalen elektrischen Niedrigverbrauch-Heizkörper SERIE K empfehlen wir Ihnen, diese Anleitung aufmerksam zu lesen, um ein fehlerfreies Funktionieren in jedem Falle sicherzustellen.

FRANÇAIS 33

Merci beaucoup d'avoir choisi les radiateurs électriques digitaux de basse consommation du modèle SÉRIE K, avec un programmeur électrique de température et d'horaire exclusif, fabriqués avec des composants de qualité maximale pensés pour vous.

Les radiateurs électriques digitaux de basse consommation SÉRIE K ont surpassé les plus exigeants contrôles de qualité pour respecter les plus rigoureuses requêtes de sécurité et d'efficacité énergétique. Grâce à l'OPTIMIZER ENERGY PLUS, exclusif du Système ROINTE, vos radiateurs électriques digitaux de basse consommation obtiennent une économie énergétique maximale.

Avant de commencer à utiliser les radiateurs électriques digitaux de basse consommation SÉRIE K, nous vous recommandons de lire attentivement ce manuel pour pouvoir obtenir un fonctionnement correct avec les garanties maximales.

PORTUGUÊS 43

Agradecemos sua escolha pelos radiadores elétricos digitais de baixo consumo do modelo SÉRIE K. Nossos aparelhos são dotados de um exclusivo programador eletrônico de temperatura e horário, e são fabricados com componentes de máxima qualidade pensados em você. Os radiadores elétricos digitais de baixo consumo SÉRIE K superaram os mais exigentes controles de qualidade para cumprir com os mais rigorosos requisitos de segurança e eficiência energética. Graças ao OPTIMIZER ENERGY PLUS, exclusivo do Sistema ROINTE, nossos radiadores elétricos digitais de baixo consumo obtém a máxima economia energética.

Antes de começar a utilizar os radiadores elétricos digitais de baixo consumo SÉRIE K lhe recomendamos que leia com atenção este manual para assegurar seu correto funcionamento com a máxima garantia.



ENGLISH

TABLE OF CONTENTS

1. DESCRIPTION OF THE "K SERIES " RADIATOR	4
1.1. Front panel parts.....	4
1.2. Switching On & Off	5
1.3. Setting the day and time	5
1.4. Blocking the control panel	5
1.5. Temperature selection	6
1.6. Manual/Automatic functions	6
1.7. Programming.....	6
2. INSTALLATION & MOUNTING	7
2.1. Mounting	7
3. MAINTENANCE & CLEANING	8
4. INSTALLATION & SAFETY PRECAUTIONS (EN 60335 STANDARDS)	8
4.1. Installation precautions.....	8
4.2. Safety precautions	8
5. GUARANTEE.....	10

1. DESCRIPTION OF THE "K SERIES " RADIATOR

1.1. Front panel parts

LCD DISPLAY

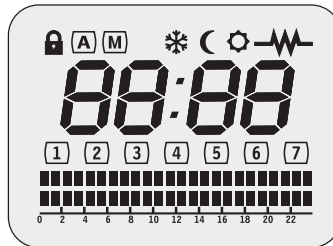

CONTROL PANEL

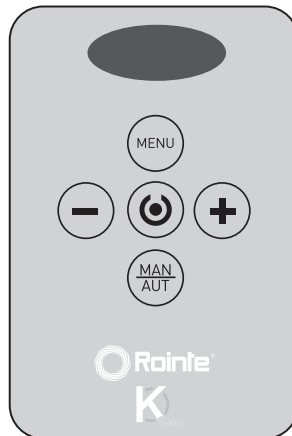



1.1.1. Display parts

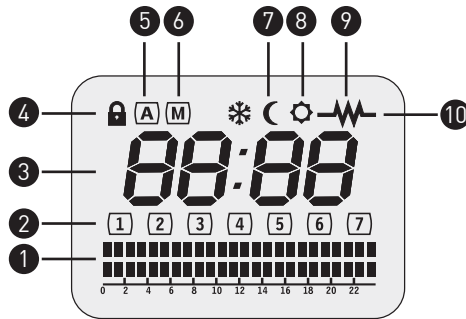





SEGMENT	INDICATION
1	PROGRAMMING
2	DAYS OF THE WEEK
3	TEMPERATURE SELECTED/TIME OF DAY
4	LOCKING THE CONTROL PANEL
5	AUTOMATIC FUNCTION
6	MANUAL FUNCTION
7	ANTI-FROST MODE
8	ECONOMY MODE
9	COMFORT MODE
10	RADIATOR ON

1.2. Switching On & Off

By pressing the key , we can switch the radiator on or off.



1.3. Setting the day and time

By pressing the button  for 3 seconds, we can access the time and date adjust feature to adjust the time and date of our radiator.



Pressing the button , flashes up the hours, minutes and days of the week according to the number of times it is pressed. With the buttons  and  we can alter the current settings.

To leave the time and date adjust feature, wait 30 seconds or press  after the date select.

1.4. Blocking the control panel



By pressing the keys  and , at the same time for 3 seconds, we block the control panel, the  control panel symbol is activated, and the keys will not respond when pressed. To unblock, repeat the same procedure.

1.5. Temperature selection

By pressing  or  we change the temperature. When the room temperature is lower than the one set, the radiator comes on, the  symbol appearing.



1.6. Manual/Automatic functions

By pressing  we change between the Manual and Automatic functions.

When the Manual function is selected, the symbol  appears on the display. When the Automatic function is selected, the symbol  appears on the display.

1.6.1. Manual function

This enables to choose between the modes of operation COMFORT, ECO and ANTI-FROST, changing the temperature as indicated in Section 1.5.

ICON	MODE	TEMPERATURE RANGE
	COMFORT	20°C – 30°C
	ECO	15°C – 19,5°C
	ANTI-FROST	8°C

















1.6.2. Automatic function

This mode activates the programming set on the radiator.

1.7. Programming

By repeatedly pressing  we can see the programming that is saved in the radiator for each day. Pressing only once shows day one, twice shows day two and so on.

Pressing  for 3 seconds allows you to program the radiator directly:

1. Select the CONFORT temperature setting (20°C to 30°C), using  and . The symbol  and the temperature will flash.
2. Press  and we can select using  and  the ECO temperature (15°C to 19.5°C). The symbol  and the temperature will flash.
3. After pressing the button  once again, the numbers of the week will start flashing and show as SEL1, SEL2, SEL3.... We can go forwards and backwards using the button  and . Press  to select the day that we wish to program.
4. Pressing , takes us to the hour we wish to program. To change the hours use the  or , buttons. The hours selected will show as (00H, 01H, 02H,...). By pressing the  button, we can select hour by hour the mode required: CONFORT, ECO or OFF.
5. To finish the programming press  or leave it for 30 seconds without pressing any buttons.



2. INSTALLATION & MOUNTING

The radiator must never be installed immediately below a power point.

In bathrooms, the radiator must never be installed where the switches and other devices may be within the reach of someone in the shower or bathtub.

2.1. Mounting

The K SERIES radiator works by means of natural air convection (Figure 1). In order to achieve optimal functioning and an even distribution of heat, the lower part of the radiator, once mounted on the wall, must be at least 10 to 12 cm from the floor, and 30 cm at the most.

As for the sides and above, a minimum distance of between 10-12 cm must be left from any wall or brickwork in order for it to function correctly (Figure 2).

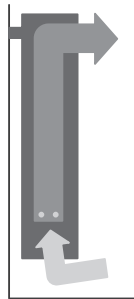

Fig. 1

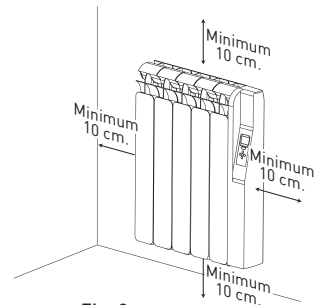

Fig. 2

2.1.1. Fixing the supports

Inside the packaging you will find a fixing kit and in the base of the radiator you will find a security support.

- Choose the right part of the wall.
- Place the mounting stencil on the wall, marking the places for the holes.
- Remove the stencil and make the holes in the wall.
- Fix the top supports using the plugs and screws provided, or others suitable for the wall type.
- Check the correct positioning of the lower support.
- Place the radiator in the top supports.
- Screw the lower support to the wall.

Installing template measures depending on the model:

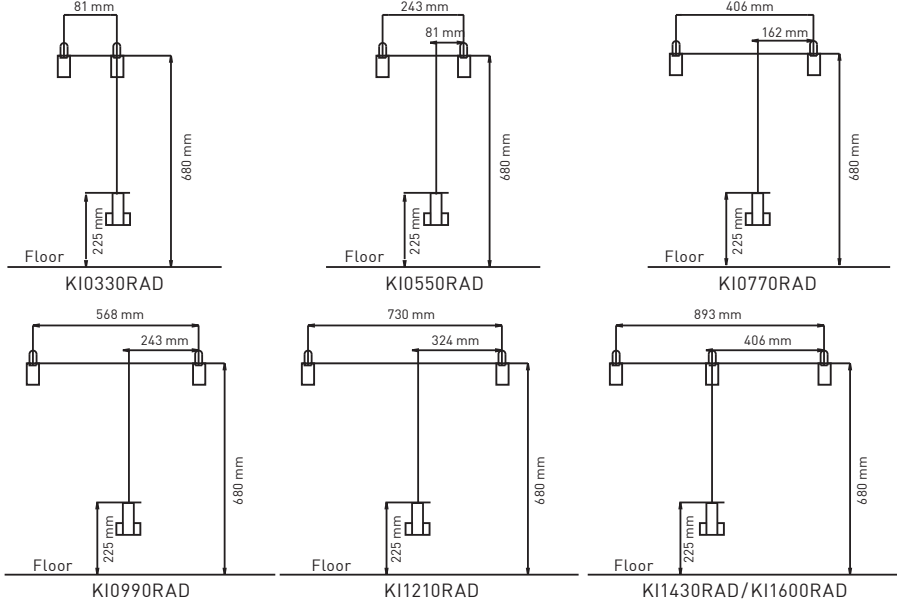

3. MAINTENANCE & CLEANING

The radiator does not require any type of maintenance. We recommend that all parts of the radiator are kept clean (behind, underneath, upper fins etc.). Do not use any abrasive product on the aluminium. Clean it with a damp cloth and a pH neutral soap, and the stencil with a dry cloth.

4. INSTALLATION & SAFETY PRECAUTIONS (EN 60335 STANDARDS)

Before switching on the radiator, please read the "Installation & Safety Precautions" in detail first, to ensure the correct operation of the radiator.

4.1. Installation precautions

The radiator is designed for household or residential use. You are advised to have the radiator installed by an authorized dealer or personnel. Make sure the radiator is properly connected to 220V-230V, and is earthed.

4.2. Safety precautions

This product is not intended to be used by persons (including children) with reduced physical, sensory, or mental capacities, or have no experience or knowledge of the product, except if



they are supervised or instructed in the use of the product by a person who is responsible for his or her safety.

Children must be supervised at all times to ensure that they do not play with the product.

This radiator heater is filled with the exact amount of special oil that does not need any maintenance. Any repairs requiring the opening of the oil tank must only be done by ROINTE or its after-sales service, who should also be notified should an oil leak be noticed.

The regulations on discarding oil when the heater is being disposed of must be observed.

If the power cable is damaged, it must be replaced by the manufacturer, its after-sales service or authorized personnel in order to avoid any damage.

WARNING! In order to avoid overheating, don't cover the heater. Don't insert any kind of object in the air vents. Never use with wet hands. Don't place any containers with water, such as glasses, vases, etc. on the radiator. Don't use insecticides, paints or aerosols on the radiator. Don't sit on the radiator or place anything in front of it.



European Directive 2002/96/EC

Under the European Directive 2002/96/EC on waste electrical and electronic equipment (WEEE), the apparatus cannot be disposed in the usual council bins and containers. They must be separated to optimize the recovery and recycling of all of the components and materials and reducing the impact to human health and the environment. The symbol of the container crossed out over a horizontal line marks all of ROINTE's products to remind the consumer of the obligation to separate them on disposal.

The consumer should contact the local authority or original point of sale to learn more about the correct disposal of this product.

5. GUARANTEE

5.1. If your ROINTE radiator needs to be sent to the guarantee service, send it to the dealer / installer where it was purchased. In the event of any problems, you can contact ROINTE on its TECHNICAL ASSISTANCE HELPLINE 0845 604 5987 or e-mail us at rointe@rointe.co.uk

5.2. ROINTE guarantees this product is free from defects in material, design and workmanship at the time of its purchase and for the immediately following period of 120 months regarding aluminium and leaktightness, and 24 months for electric and electronic parts.

5.3. If the radiator fails to work properly during the guarantee period, due to defects in design, materials or workmanship, ROINTE shall repair or replace the radiator, whichever it considers to be more advisable, in the terms and conditions stated below:

5.3.1. The guarantee shall only be covered if the original Certificate of Guarantee issued to the buyer by the dealer or installer is presented, and when the guarantee states the radiator serial number and model (on the technical data label) and its date of purchase. ROINTE reserves the right to refuse the guarantee service when this information has been removed or changed following the original purchase of the product.

The original receipt or invoice shall only be accepted as proof of purchase when presented to the dealer or installer that sold the product.

5.3.2. The guarantee shall only be applicable to cases regarding defects in materials, design and workmanship, and shall never cover any damages due to the following:

5.3.2.1. Incorrect use of the product for other than normal purposes or failure to observe the instructions given by ROINTE regarding the use and maintenance of the radiator, as well as the installation or use of the product in a way that fails to comply with the applicable technical safety standards.

5.3.2.2. Repairs made by unauthorized repair shops or the opening of the radiator by unauthorized persons.

5.3.2.3. Unforeseen circumstances beyond the control of ROINTE, such as lightning, fire, floods, public disorder, etc.

5.3.2.4. The repairs or replacements covered in this guarantee do not permit any extension or new beginning of the guarantee period.

The repairs or replacements covered in this guarantee shall be made with functionally equivalent reconditioned units. The faulty parts or pieces removed shall become the property of ROINTE.

5.3.2.5. This guarantee does not affect the buyer's statutory rights under the current national laws, or the buyer's rights against those of the dealer or installer arising from the contract of sale.

5.3.2.6. In the event of there being no national legislation applicable, this guarantee shall



be the buyer's sole protection. ROINTE, its offices, dealers and installers shall not be held liable for any type of damages, whether fortuitous or accidental, arising from the failure to observe any of the regulations related with this product.

MODEL	NO. OF ELEM.	POWER	TENSION	HEIGHT	WIDTH	DEPTH	INST. DEPTH	WEIGHT
KI0330RAD	3	330 W	230V~	600 mm	365 mm	98 mm	118 mm	10 kg
KI0550RAD	5	550 W	230V~	600 mm	525 mm	98 mm	118 mm	14 kg
KI0770RAD	7	770 W	230V~	600 mm	690 mm	98 mm	118 mm	18 kg
KI0990RAD	9	990 W	230V~	600 mm	850 mm	98 mm	118 mm	22 kg
KI1210RAD	11	1,210 W	230V~	600 mm	1,010 mm	98 mm	118 mm	26 kg
KI1430RAD	13	1,430 W	230V~	600 mm	1,195 mm	98 mm	118 mm	30 kg
KI1600RAD	15	1,600 W	230V~	600 mm	1,340 mm	98 mm	118 mm	34 kg





ESPAÑOL

ÍNDICE DE CONTENIDOS

1. DESCRIPCIÓN DEL RADIADOR "SERIE K"	14
1.1. Partes del panel frontal	14
1.2. Encendido y apagado	15
1.3. Ajustar día y hora	15
1.4. Bloqueo de teclado	15
1.5. Selección de temperatura	16
1.6. Función Manual/Automático	16
1.7. Función Menú/Programación	16
2. COLOCACIÓN Y MONTAJE	17
2.1. Montaje	17
3. MANTENIMIENTO Y LIMPIEZA	18
4. PRECAUCIONES DE INSTALACIÓN Y SEGURIDAD (NORMATIVA UNE-EN 60335)	18
4.1. Precauciones de instalación	18
4.2. Precauciones de seguridad	19
5. GARANTÍA	20

1. DESCRIPCIÓN DEL RADIADOR "SERIE K"

1.1. Partes del panel frontal

DISPLAY LCD

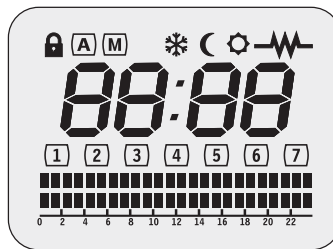

TECLADO





1.1.1. Partes del display

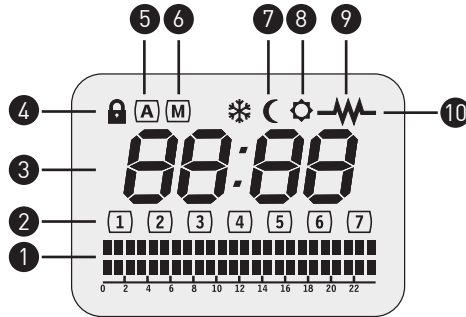



SEGMENTO	INDICACIÓN
1	FRANJA DE PROGRAMACIÓN ACTUAL
2	DÍAS DE LA SEMANA
3	HORA/TEMPERATURA
4	BLOQUEO DE TECLADO
5	FUNCIÓN AUTOMÁTICA
6	FUNCIÓN MANUAL
7	ANTIHIELO
8	MODO ECONÓMICO
9	MODO CONFORT
10	RADIADOR EN CONSUMO

1.2. Encendido y apagado

Pulsando la tecla , podemos encender o apagar el radiador.



1.3. Ajustar día y hora

Pulsando  3 segundos, accedemos al ajuste hora y día desde el propio radiador.



Pulsando , parpadea hora, minutos y día de la semana en función del número de pulsaciones. Con las teclas  y  modificamos los valores.

Para salir del ajuste hora y día, esperar 30 segundos o pulsar  después de elegir día.

1.4. Bloqueo de teclado



Pulsando simultáneamente durante 3 segundos las teclas  y , bloqueamos el teclado, se activa el icono de bloqueo de teclado , y las teclas no atenderán a pulsaciones. Para desbloquear repetir el mismo proceso.

1.5. Selección de temperatura

Pulsando  o  variamos la temperatura. Cuando la temperatura de la estancia es inferior a la seleccionada, el radiador entra en consumo, apareciendo el símbolo .



1.6. Función Manual/Automático

Pulsando  alternaremos entre la función Manual y Automático.

En función Manual aparece en el display el icono . En función Automático aparece en el display el icono .

1.6.1. Función Manual

Esta función permite intercambiar entre los modos de trabajo Confort, Eco y Antihielo modificando la temperatura como se indicó en el punto 1.5.

ICONO	MODOS	RANGO DE TEMPERATURAS
	CONFORT	DE 20°C A 30°C
	ECO	DE 15°C A 19,5°C
	ANTIHELO	8°C

















1.6.2. Función Automático

Esta función activa la programación que tenga grabada el radiador.

1.7. Función Menú/Programación

Mediante pulsaciones cortas en la tecla  podemos visualizar la programación de cada día que tiene grabada el radiador. Una pulsación, visualiza el día uno, y así sucesivamente.

Pulsando la tecla  durante 3 segundos accedemos a la programación desde el propio radiador:

1. Seleccionar la temperatura CONFORT (20°C a 30°C), mediante las teclas  y  mientras parpadea el icono  y dicha temperatura.
2. Una pulsación corta sobre  y podremos seleccionar mediante  y  la temperatura ECO (15°C a 19,5°C) mientras parpadea el icono  y la temperatura.
3. Pulsando la tecla  de nuevo, parpadean los números de la semana y aparece SEL1, SEL2, SEL3..., según avancemos o retrocedamos mediante las teclas  y . Con la tecla  confirmamos los días a programar.
4. Pulsando la tecla , accedemos a la selección de programación horaria. Para avanzar por las horas, pulsamos teclas  o , visualizándose la hora seleccionada (00H, 01H, 02H,...). Pulsando la tecla  podemos seleccionar, para cada hora, entre los modos CONFORT, ECO u OFF.
5. Finalizamos la programación pulsando  o dejando 30 segundos sin pulsar ningún botón.



2. COLOCACIÓN Y MONTAJE

El radiador nunca debe ser colocado justo por debajo de una toma de corriente.

En las salas de baño, el radiador nunca debe ser instalado de tal forma que los interruptores y otros dispositivos de control puedan ser tocados por una persona que se encuentre en la bañera o ducha.

2.1. Montaje

El radiador SERIE K, funciona a través de la convección natural del aire (Figura 1). Para conseguir un perfecto rendimiento y una homogénea distribución del calor, la parte inferior del radiador, una vez instalado en la pared, deberá quedar a una distancia mínima del suelo de 10 a 12 cm, y a un máximo de 30 cm.

Lateral y superiormente, deberá quedar a una distancia mínima de 10 a 12 cm de cualquier pared u obra, para que éste caliente adecuadamente (Figura 2).

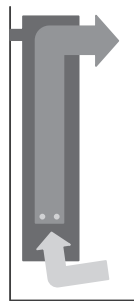

Fig. 1

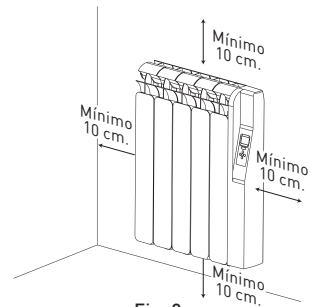

Fig. 2

2.1.1. Colocación de los anclajes

En la parte interior del embalaje se encuentra un kit de sujeción, y en la parte inferior del radiador encontrará el soporte de seguridad.

- Seleccionar el lugar adecuado de la pared.
- Colocar la plantilla de montaje en la pared, haciendo pequeñas marcas en los lugares donde van situados los agujeros.
- Retirar la plantilla de montaje y realizar los agujeros en la pared.
- Colocar los soportes superiores en la pared mediante los tacos y los tornillos.
- Comprobar la correcta posición del soporte inferior.
- Colgar el radiador de los soportes superiores.
- Atornillar el soporte inferior a la pared.

Plantilla de instalación según modelo (distancias en mm):

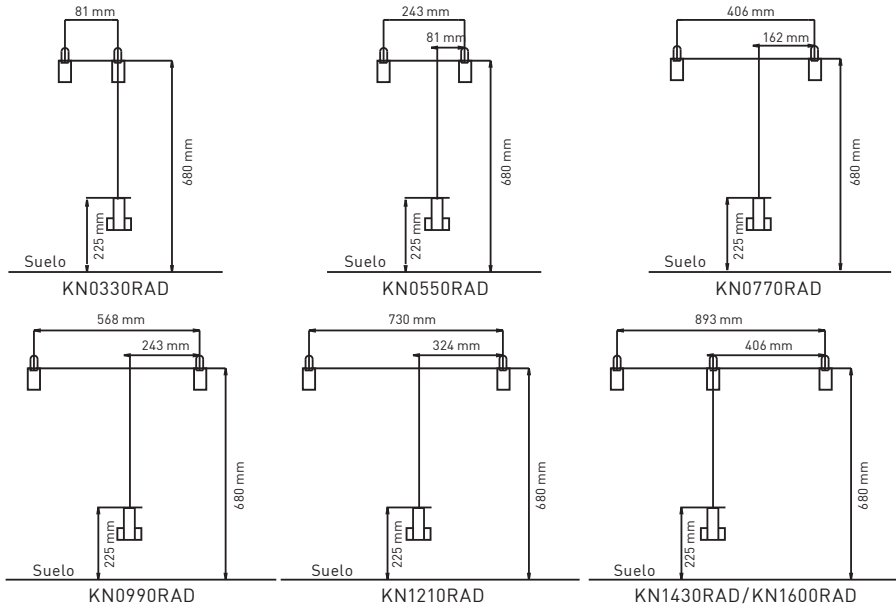

3. MANTENIMIENTO Y LIMPIEZA

El radiador no necesita ningún tipo de mantenimiento.

Recomendamos la limpieza de todo el producto (parte trasera, inferior del radiador, aletas superiores, etc.)

No utilice ningún producto abrasivo en el aluminio, límpielo con un paño húmedo y jabón pH neutro y la pantalla con un paño seco.

4. PRECAUCIONES DE INSTALACIÓN Y SEGURIDAD (NORMATIVA UNE-EN 60335)

Antes de poner en marcha el radiador, lea las "precauciones de instalación y seguridad" detalladamente, para asegurar así el perfecto funcionamiento del radiador.

4.1. Precauciones de instalación

El radiador está diseñado para su uso doméstico o residencial.

Se recomienda que el radiador sea instalado por un distribuidor o por un profesional homologado.



Asegúrese de que el radiador esté conectado correctamente a 220V - 230V, y con toma de tierra.

4.2. Precauciones de seguridad

Este radiador de calefacción se rellena con una cantidad precisa de aceite especial que no necesita mantenimiento. Las reparaciones que necesitan la apertura del depósito de aceite no deberán efectuarse más que por ROINTE o su servicio posventa.

Las reglamentaciones concernientes a la eliminación del aceite después de que el aparato calefactor sea desechado deben ser respetadas.

Si el cable de alimentación está dañado, debe ser reemplazado por el fabricante, su servicio posventa o personal cualificado para evitar daños.

Este aparato no está destinado para ser utilizado por personas (incluidos niños) cuyas capacidades físicas, sensoriales o mentales estén reducidas, o carezcan de experiencia o conocimiento, salvo si han tenido supervisión o instrucciones relativas al uso del aparato por una persona responsable de su seguridad.

Los niños deberían ser supervisados para asegurar que no juegan con el aparato.

ADVERTENCIA: Para evitar sobrecalentamientos, no cubrir el aparato de calefacción. No introduzca ningún tipo de objeto dentro de la entrada y salida de aire. No operar con las manos mojadas. No colocar elementos que contengan agua, tales como vasos, floreros, etc., sobre el radiador. No utilice insecticidas, pinturas o aerosoles sobre el radiador. No se sienta en el radiador ni coloque nada delante de él.



Normativa Europea 2002/96/CE

En base a la normativa europea 2002/96/CE de Residuos de Aparatos Eléctricos y Electrónicos (RAEE), dichos aparatos no pueden ser arrojados en los contenedores municipales habituales; tienen que ser recogidos selectivamente para optimizar la recuperación y reciclado de los componentes y materiales que los constituyen, y reducir el impacto en la salud humana y el medio ambiente. El símbolo del cubo de basura tachado sobre barra horizontal se marca sobre todos los productos ROINTE para recordar al consumidor la obligación de separarlos para la recogida selectiva.

El consumidor debe contactar con la autoridad local o con el vendedor para informarse en relación a la correcta eliminación de su aparato.

5. GARANTÍA

5.1. Si debe enviar su radiador ROINTE al servicio de garantía, remítalo al distribuidor / instalador donde lo adquirió. En el caso de que le surjan dificultades, ROINTE pone a su disposición el TELÉFONO DE ASISTENCIA TÉCNICA 902 158 049 o el correo electrónico sat@rointe.com

5.2. ROINTE garantiza que este producto no presenta ningún defecto material ni de diseño ni de fabricación en el momento de su adquisición original y durante un período inmediatamente posterior de 120 meses en aluminio y estanquidad, y 24 meses en componentes eléctricos y electrónicos.

5.3. Si durante el periodo de garantía el radiador no funciona correctamente con un uso normal, y sea fallo de diseño, de los materiales o de fabricación, ROINTE reparará o sustituirá el radiador, según considere oportuno, bajo las condiciones que se estipulan a continuación:

5.3.1. La garantía sólo se facilita si se presenta el Certificado de Garantía original emitido por el distribuidor o instalador al comprador, y cuando la citada garantía estipule el nº de serie y modelo del radiador (reflejado en la etiqueta de las características técnicas) y fecha de compra del mismo. ROINTE se reserva el derecho de rechazar el servicio de garantía cuando esta información haya sido retirada o rectificadas tras la compra original del producto.

El recibo o factura original sólo se aceptará como prueba de compra cuando se presente ante el distribuidor o instalador que vendió el producto.

5.3.2. La garantía tan sólo se aplica a los casos relativos a defectos de material, diseño o defecto de fabricación, en ningún caso cubre daños del radiador por los siguientes:

5.3.2.1. Uso incorrecto del producto para fines no normales o sin respetar las instrucciones de ROINTE acerca del uso y mantenimiento del radiador, así como la instalación o uso del producto de una forma que incumpla los estándares técnicos de seguridad vigentes.

5.3.2.2. Reparaciones realizadas por talleres de servicio no autorizados o la apertura del radiador por personas no autorizadas.



5.3.2.3. Accidentes imprevistos que se escapan del control de ROINTE como rayos, incendios, riadas, desórdenes públicos, etc.

5.3.2.4. Las reparaciones o sustituciones que contempla esta garantía no permiten la extensión ni nuevo comienzo del periodo de la garantía.

Las reparaciones o sustituciones que contemplan esta garantía se cumplirán con unidades reacondicionadas funcionalmente equivalentes. Las piezas o componentes defectuosos retirados pasarán a ser propiedad de ROINTE.

5.3.2.5. Esta garantía no afecta a los derechos legales del comprador previstos por la legislación nacional vigente, ni los derechos del comprador contra los del distribuidor o instalador que surjan a partir del contrato de compraventa.

5.3.2.6. En ausencia de una legislación nacional vigente aplicable, esta garantía será la única protección del comprador. ROINTE, sus oficinas y distribuidores e instaladores no se responsabilizarán de ningún tipo de daños, tanto fortuitos como accidentales, derivados de infringir cualquier norma implícita relacionada con este producto.

MODELO	Nº DE ELEM.	POTENCIA	TENSIÓN	ALTURA	ANCHURA	PROF.	PROF.INST.	PESO
KN0330RAD	3	330 W	230V~	600 mm	365 mm	98 mm	118 mm	10 kg
KN0550RAD	5	550 W	230V~	600 mm	525 mm	98 mm	118 mm	14 kg
KN0770RAD	7	770 W	230V~	600 mm	690 mm	98 mm	118 mm	18 kg
KN0990RAD	9	990 W	230V~	600 mm	850 mm	98 mm	118 mm	22 kg
KN1210RAD	11	1.210 W	230V~	600 mm	1.010 mm	98 mm	118 mm	26 kg
KN1430RAD	13	1.430 W	230V~	600 mm	1.195 mm	98 mm	118 mm	30 kg
KN1600RAD	15	1.600 W	230V~	600 mm	1.340 mm	98 mm	118 mm	34 kg





DEUTSCH

INHALTSVERZEICHNIS

1. BESCHREIBUNG DES HEIZKÖRPERS "SERIE K"	24
1.1. Elemente der Vorderansicht.....	24
1.2. Ein- und ausschalten.....	25
1.3. Zeit- und Datumseinstellung	25
1.4. Tastaturblockierung	25
1.5. Temperatúrauswahl	26
1.6. Manueller / automatischer Betrieb	26
1.7. Funktionsweise des Menüs / Programmierung.....	26
2. AUFSTELLUNG UND MONTAGE.....	27
2.1. Montage	27
2.2. Anbringung der Verankerung	28
3. WARTUNG UND REINIGUNG	28
4. VORSICHTSMASREGELN ZUR INSTALLATION UND SICHERHEIT (UNE-EN 60335).....	29
4.1. Vorsichtsmaßregeln zur Installation	29
4.2. Vorsichtsmaßregeln zur Sicherheit.....	29
5. GARANTIE	30

1. BESCHREIBUNG DES HEIZKÖRPERS "SERIE K"

1.1. Elemente der Vorderansicht

LCD-ANZEIGE

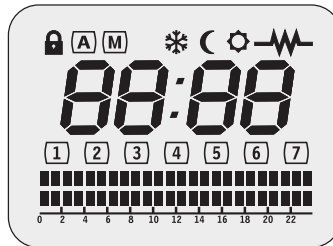

TASTATUR

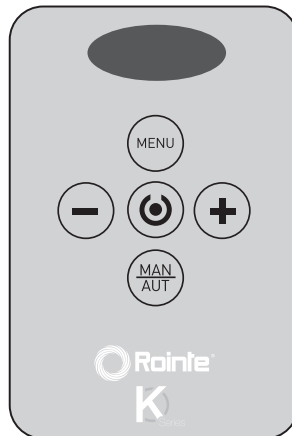



1.1.1. Elemente der Anzeige

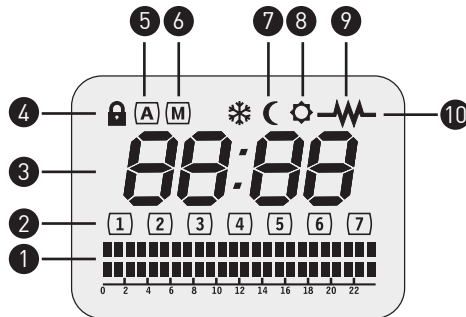



SEGMENT	ANZEIGE
1	PROGRAMMIERTER BEREICH
2	WOCHENTAGE
3	GEWÄHLTE TEMPERATUR / UHRZEIT
4	TASTATURBLOCKIERUNG
5	AUTOMATISCHER BETRIEB
6	MANUELLER BETRIEB
7	ENTEISUNGS-MODUS
8	SPAR-MODUS
9	KOMFORT-MODUS
10	HEIZKÖRER IN BETRIEB

1.2. Ein- und ausschalten

Durch Drücken der Taste  wird der Heizkörper ein- und ausgeschaltet.

1.3. Zeit- und Datumseinstellung

Durch drei-sekündiges Drücken der Taste  greifen Sie am Heizkörper selbst auf die Zeit- und Datumseinstellung zu.

Nach Drücken von , blinkt, je nach Anzahl der Betätigung, entweder die Angabe zu Stunde, Minute oder Wochentag. Mittels der Tasten  und  verändern Sie die entsprechenden Werte.



Um die Zeit- und Datumseinstellung zu verlassen, warten Sie 30 Sekunden oder drücken Sie  nach der Einstellung des Wochentags.

1.4. Tastaturblockierung

Durch drei-sekündiges gemeinsames Drücken der Tasten  und , wird die Tastatur



blockiert und das Symbol  der Tastaturblockierung aktiviert. Tasten reagieren nun nicht mehr auf Betätigung. Zur Entblockierung wiederholen Sie den gleichen Vorgang.

1.5. Temperatúrauswahl

Durch Drücken von  oder  wird die Temperatur verändert. Wenn die Temperatur des Zimmers unterhalb der gewählten liegt, nimmt der Heizkörper den Betrieb auf und das Symbol  wird angezeigt.



1.6. Manueller / automatischer Betrieb

Durch Drücken von  wechseln Sie zwischen manuellem und automatischem Betrieb.

Bei manuellem Betrieb erscheint in der Anzeige das Symbol . Bei automatischem Betrieb erscheint in der Anzeige das Symbol .

1.6.1. Manueller Betrieb

Diese Funktion erlaubt es, zwischen den Betriebsweisen KOMFORT, SPAR und ENTEISUNG zu wechseln. Die Temperatur wird wie unter 1.5. beschrieben modifiziert.

SYMBOL	MODUS	TEMPERATURBEREICH
	KOMFORT	20°C – 30°C
	SPAR	15°C – 19,5°C
	ENTEISUNG	8°C











1.6.2. Automatischer Betrieb

Diese Funktion aktiviert die im Heizkörper abgespeicherte Programmierung.





1.7. Funktionsweise des Menüs / Programmierung

Mittels kurzem Drücken der Taste  können Sie die im Heizkörper für jeden Tag abgespeicherte Programmierung einsehen. Einmaliges Drücken zeigt den ersten Tag an, und so weiter.

Durch drei-sekündiges Drücken der Taste  greifen Sie vom Heizkörper selbst aus auf die Programmierung zu:

1. Wählen Sie den Temperaturbereich KOMFORT (20°C bis 30°C) mittels der Tasten  und  während das Symbol  und die Temperaturanzeige blinken.
2. Nach einmaligem kurzen Drücken von  können Sie mittels  und  den Temperaturbereich SPAR (15°C bis 19.5°C) auswählen, während das Symbol  und die Temperaturanzeige blinken.
3. Wenn Sie die Taste  von neuem drücken, blinkt die Wochenanzeige und es erscheint die Ziffernfolge SEL1, SEL2, SEL3 ..., wobei Sie mittels der Tasten  und  die Auswahl vor und zurück bewegen. Mit der Taste  bestätigen Sie die zu programmierenden Tage.



4. Durch Drücken der Taste , greifen Sie auf die Uhrzeitprogrammierung zu. Um die Stundenangabe einzustellen, drücken Sie die Tasten  und . Die gewählte Uhrzeit wird als 00H, 01H, 02H, usw. dargestellt. Durch Drücken der Taste  können Sie für jede Stunde zwischen den Modi KOMFORT, SPAR und AUS wählen.
5. Beenden Sie die Programmierung, indem Sie  drücken oder während 30 Sekunden keine Taste betätigen.

2. AUFSTELLUNG UND MONTAGE

Der Heizkörper darf unter keinen Umständen genau unter einem Stromanschluß aufgestellt werden.

Im Bad darf der Heizkörper unter keinen Umständen so angebracht werden, daß seine Schalter



Bild 1



Bild 2

und andere Steuervorrichtungen von einer in der Badewanne oder Dusche befindlichen Person betätigt werden können.

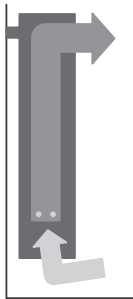
2.1. Montage

Der Heizkörper SERIE K funktioniert mittels der natürlichen Wärmeströmung (Konvektion) der Luft (Bild 1). Um eine optimale Leistung und gleichmäßige Wärmeverteilung zu gewährleisten, sollte die Unterseite des Heizkörpers, sobald dieser an der Wand angebracht ist, einen Mindestabstand von 10 bis 12 cm und einen Maximalabstand von 30 cm zum Boden haben.

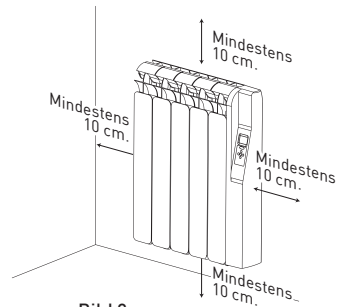
Seitlich und oberhalb sollte ein Mindestabstand von 10 bis 12 cm zu jeder Wand oder Konstruktion verbleiben, damit das Gerät ordnungsgemäß Wärme abgeben kann (Bild 2).

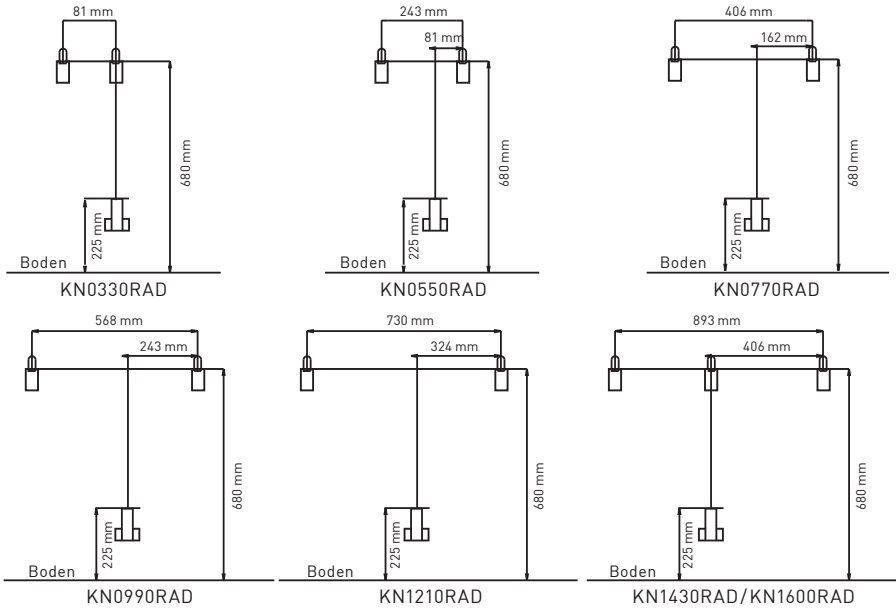

2.2. Anbringung der Verankerung

Im Inneren der Verpackung befindet sich ein Satz Halterungen. An der Unterseite des Heizkörpers finden Sie die Sicherheitshalterung.

- Wählen Sie die passende Stelle an der Wand.
- Legen Sie die Montageschablone an der Wand an und markieren Sie die Stellen, an denen Löcher gebohrt werden sollen.
- Entfernen Sie die Montageschablone und bohren Sie die Löcher.
- Bringen Sie die oberen Halterungen mit Hilfe der Dübel und Schrauben an der Wand an.
- Überprüfen Sie die korrekte Positionierung die untere Halterung.
- Platzieren Sie den Heizkörper auf den oberen Halterungen.
- Schrauben Sie die untere Halterung an der Wand

3. WARTUNG UND REINIGUNG

Der Heizkörper benötigt keinerlei Wartung. Wir empfehlen die Reinigung des gesamten Produktes; Rückseite, Unterseite des Heizkörpers, die Kühlerlamellen an der Oberseite, etc.

Benutzen Sie kein schleifendes Material auf der Aluminiumoberfläche. Reinigen Sie diese mit einem feuchten Tuch und pH-neutraler Seife sowie die Anzeige mit einem trockenen Tuch.



4. VORSICHTSMASREGELN ZUR INSTALLATION UND SICHERHEIT (UNE-EN 60335)

Vor der Inbetriebnahme des Heizkörpers, lesen Sie die "Vorsichtsmaßnahmen zur Installation und Sicherheit" genauestens durch, um so den reibungslosen Betrieb des Heizkörpers sicherzustellen.

4.1. Vorsichtsmaßnahmen zur Installation

Der Heizkörper wurde für den Heim- und Wohngebrauch entworfen. Wir empfehlen die Installation des Heizkörpers durch den Vertrieb oder anerkanntes Fachpersonal.

Stellen Sie sicher, daß der Heizkörper vorschriftsmäßig an einer 220V bis 230 V starken und geerdeten Leitung angeschlossen ist.

4.2. Vorsichtsmaßnahmen zur Sicherheit

Dieser Heizkörper ist mit einer präzise bemessenen Menge an Spezialöl befüllt, welches keiner Wartung bedarf. Reparaturen, die das Öffnen des Ölbehälters erforderlich machen, dürfen nur durch ROINTE oder seinen Kundendienst ausgeführt werden, der auch im Falle eines Austritts des im Heizkörper befindlichen Öls kontaktiert werden sollte.

Die Regelungen zur Beseitigung des Öls nach Entsorgung des Heizgerätes sind einzuhalten.

Falls das Kabel zur Stromversorgung beschädigt sein sollte, muß es, um Schädigungen zu vermeiden, durch den Hersteller, seinen Kundendienst oder qualifiziertes Fachpersonal ausgetauscht werden.

Dieses Gerät ist nicht dafür gedacht, von Personen (einschließlich Kindern) benutzt zu werden, deren physische und mentale Verfassung oder deren Sinneswahrnehmung reduziert ist oder denen es an Erfahrung und Kenntnis mangelt, ausgenommen dem Fall der beaufsichtigten Benutzung oder entsprechender Anleitung zum Gebrauch des Gerätes durch eine für ihre Sicherheit verantwortliche Person.

Kinder sollten beaufsichtigt werden, um sicherzustellen, daß sie nicht mit dem Gerät spielen.

ACHTUNG: Um eine Überhitzung zu vermeiden, darf der Heizkörper nicht zugedeckt werden. In die Luftschlitze dürfen keinerlei Gegenstände gelangen. Nicht mit nassen Händen betätigen. Auf den Heizkörper keine Behälter stellen, die Wasser enthalten wie z. B. Gläser, Vasen usw. Über dem Heizkörper keine Insektizide, Sprays, Farben oder Lacke verwenden. Setzen Sie sich nie auf den Heizkörper und stellen Sie nichts vor ihm auf.



Europäische gesetzliche Bestimmung 2002/96/CE

Gemäß der europäischen gesetzlichen Bestimmung 2002/96/CE über die Entsorgung elektrischer und elektronischer Geräte dürfen solche Geräte nicht in Behälter für Hausmüll entsorgt werden; sie müssen gesondert eingesammelt werden, um die Wiederverwertung und Wiederaufbereitung ihrer Bestandteile und Materialien zu optimieren und die Belastung für die menschliche Gesundheit und die Umwelt zu reduzieren. Das Symbol mit der durchgestrichenen Mülltonne über einem horizontalen Balken ist auf allen Produkten von ROINTE angebracht, um den Konsumenten an die Verpflichtung der Mülltrennung zur gesonderten Abholung zu erinnern.

Der Konsument muß sich mit der örtlichen Behörde oder dem Verkäufer in Verbindung setzen, um sich über die vorschriftsmäßige Entsorgung seines Gerätes zu informieren.

5. GARANTIE

5.1. Benötigt Ihr ROINTE-Heizkörper den Garantieservice, wenden Sie sich bitte an die Verkaufsstelle (Vertreiber/Installateur). Bei jeglichen Schwierigkeiten können sie über die HOTLINE +34 902 158 049 oder per E-Mail sat@rointe.com von ROINTE technische Hilfe anfordern.

5.2. ROINTE garantiert Ihnen, dass dieses Produkt beim ersten Kauf und für die nachfolgenden 120 Monate (Aluminium und Dichtungen) bzw. 24 Monate (elektrische und elektronische Komponenten) keinerlei Material-, Konstruktions- oder Fabrikationsdefekte aufweist.

5.3. Treten während der Garantiezeit beim normalen Gebrauch Störungen auf und ist dies auf fehlerhafte Konstruktion, Materialien oder Fabrikation zurückzuführen, wird ROINTE den Heizkörper je nach Ermessen und laut den im Folgenden aufgeführten Bedingungen entweder reparieren oder ersetzen:

5.3.1. Die Garantie greift nur, wenn der originale, dem Käufer von der Verkaufsstelle ausgestellte Garantieschein vorgelegt wird, und wenn aus ihm Seriennummer und Modell des Heizkörpers (siehe Etikett mit den technischen Daten) sowie das Kaufdatum hervorgeht. ROINTE behält sich das Recht vor, den Garantieservice einzustellen, wenn diese Information nach dem Erstkauf des Produkts entfernt oder berichtigt wurde.

Die Original-Quittung oder -Rechnung wird nur dann als Kaufbeleg anerkannt, wenn sie der Verkaufsstelle vorgelegt werden, die das Produkt vertrieben hat.

5.3.2. Die Garantie deckt lediglich die Fälle ab, denen Material-, Konstruktions- oder Fabrikationsdefekte zugrunde liegen, und greift in keinem der im Folgenden aufgeführten Schadensfälle:

5.3.2.1. Unsachgemäßer Gebrauch zu unüblichen Zwecken oder ohne die Anweisungen von ROINTE bzgl. Gebrauch und Instandhaltung des Heizkörpers zu beachten, sowie Anbringung oder Gebrauch ohne die technischen Vorschriften sowie geltenden Sicherheitsbestimmungen zu beachten.



5.3.2.2. Reparaturen und Öffnen des Heizkörpers mittels nicht autorisierten Personals.

5.3.2.3. Unvorhersehbare Ereignisse, die sich der Kontrolle von ROINTE entziehen, z. B. Blitzschlag, Brand, Hochwasser, grober Unfug, etc.

5.3.2.4. Reparatur oder Ersatz im Rahmen dieser Garantie umfassen nicht den neuerlichen Beginn der Garantiezeit.

Reparatur oder Ersatz im Rahmen dieser Garantie geschieht durch hergerichtete, funktional gleichwertige Geräte. Die ausgemusterten defekten Teile bzw. Komponenten werden Eigentum von ROINTE.

5.3.2.5. Diese Garantie beeinträchtigt weder die gesetzlichen Verbraucherrechte laut den gültigen nationalen Gesetzen noch die die Verbraucherrechte gegenüber jenen der Verkaufsstelle laut Kaufvertrag.

5.3.2.6. Bei Nichtvorhandensein einer gültigen, anwendbaren nationalen Gesetzgebung stellt diese Garantie den einzigen Verbraucherschutz dar. Weder ROINTE noch seine Vertriebs- und/oder Verkaufsstellen übernehmen Verantwortung für Schäden, die durch einen Verstoß gegen eine für dieses Produkt bestehende, geltende Norm verursacht wurden.

MODELL	NO. OF ELEM.	VERBRAUCH	SPANNUNG	HÖHE	BREITE	TIEFE	INST.	GEWICHT
KN0330RAD	3	330 W	230V~	600 mm	365 mm	98 mm	118 mm	10 kg
KN0550RAD	5	550 W	230V~	600 mm	525 mm	98 mm	118 mm	14 kg
KN0770RAD	7	770 W	230V~	600 mm	690 mm	98 mm	118 mm	18 kg
KN0990RAD	9	990 W	230V~	600 mm	850 mm	98 mm	118 mm	22 kg
KN1210RAD	11	1,210 W	230V~	600 mm	1.010 mm	98 mm	118 mm	26 kg
KN1430RAD	13	1,430 W	230V~	600 mm	1.195 mm	98 mm	118 mm	30 kg
KN1600RAD	15	1,600 W	230V~	600 mm	1.340 mm	98 mm	118 mm	34 kg





FRANÇAIS

SOMMAIRE

1. DESCRIPTION DU RADIATEUR "SÉRIE K"	34
1.1. Parties du tableau frontal.....	34
1.2. Mise en marche et arrêt	35
1.3. Réglage de l'heure et du jour	35
1.4. Blocage du clavier	35
1.5. Sélection de la température	36
1.6. Fonction Manuel/Automatique.....	36
1.7. Fonction Menu/Programmation.....	36
2. EMBLACEMENT ET MONTAGE.....	37
2.1. Montage	37
2.2. Emplacement des ancrages.....	37
3. MAINTENANCE ET NETTOYAGE.....	38
4. PRÉCAUTIONS D'INSTALLATION ET SÉCURITÉ (UNE-EN 60335).....	38
4.1. Précaution d'installation	38
4.2. Précautions de sécurité	39
5. GARANTIE	40

1. DESCRIPTION DU RADIATEUR "SÉRIE K"

1.1. Parties du tableau frontal

ÉCRAN LCD

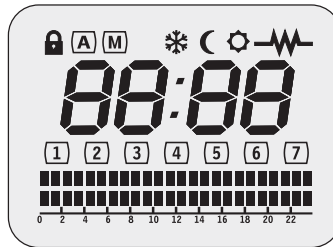

CLAVIER





1.1.1. Parties de l'écran

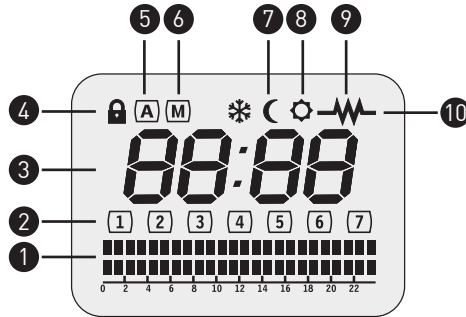



SEGMENT	INDICATION
1	BANDE DE PROGRAMMATION
2	JOURS DE LA SEMAINE
3	TEMPÉRATURE SÉLECTIONNÉE/HEURE DU JOUR
4	BLOCAGE DU CLAVIER
5	FONCTION AUTOMATIQUE
6	FONCTION MANUEL
7	MODE HORS GEL
8	MODE ÉCONOMIQUE
9	MODE CONFORT
10	RADIATEUR EN CONSOMMATION

1.2. Mise en marche et arrêt

En appuyant sur la touche  nous pouvons allumer ou éteindre le radiateur.



1.3. Réglage de l'heure et du jour

En appuyant sur  3 secondes, nous accédons au réglage de l'heure et du jour depuis le radiateur.

En appuyant sur , l'heure, les minutes et le jour de la semaine clignotent en fonction du nombre de pulsations. Avec les touches  et  nous modifions les valeurs.



Pour sortir du réglage de l'heure et du jour, attendre 30 secondes ou appuyer sur  après avoir choisi le jour.

1.4. Blocage du clavier

En appuyant pendant 3 secondes simultanément sur les touches  et , nous bloquons le clavier, l'icône de blocage du clavier  s'active et les touches ne répondront pas aux



pulsations. Pour débloquer répéter le même processus.

1.5. Sélection de la température

En appuyant sur  ou  nous modifions la température. Quand la température de la pièce est inférieure à celle sélectionnée, le radiateur commence à consommer et le symbole  apparaît.



1.6. Fonction Manuel/Automatique

En appuyant sur  nous ferons alterner la fonction manuel et automatique.

En fonction manuel l'icône  apparaît à l'écran. En fonction automatique l'icône  apparaît à l'écran.

1.6.1. Fonction Manuel

Cette fonction permet de changer et choisir les modes de travail CONFORT, ÉCO ET HORS GEL en modifiant la température comme indiqué dans le point 1.5.

ICÔNE	MODE	FOURCHETTE DE TEMPÉRATURE
	CONFORT	20°C – 30°C
	ÉCO	15°C – 19,5°C
	HORS GEL	8°C















1.6.2. Fonction Automatique

Cette fonction active la programmation qui est enregistrée dans le radiateur.

1.7. Fonction Menu/Programmation

Grâce à des pulsations courtes sur la touche  nous pouvons visualiser la programmation de chaque jour enregistrée dans le radiateur.

En appuyant sur la touche  pendant 3 secondes, nous accédons à la programmation depuis le radiateur:

1. Sélectionner la température CONFORT (20°C à 30°C), grâce aux touches  et  pendant que le logo  et la température clignotent.
2. Une courte pulsation sur  et nous pourrions sélectionner grâce à  et  la température ÉCO (15°C à 19.5°C) pendant que le logo  et la température clignotent.
3. En appuyant de nouveau sur la touche  les numéros de la semaine clignotent et SEL1, SEL2, SEL3... apparaissent selon que nous avançons ou reculons grâce aux touches  et . Avec la touche  nous confirmons les jours à programmer.
4. En appuyant sur la touche , nous accédons à la sélection de la programmation horaire. Pour avancer l'heure, nous appuyons sur  et , en visualisant l'heure sélectionnée (00H, 01H, 02H...). En appuyant sur la touche  nous pouvons sélectionner, pour chaque heure, entre les modes CONFORT, ÉCO OU OFF.



5. Nous finissons la programmation en appuyant sur  ou en restant 30 secondes sans appuyer sur aucun bouton.

2. EMPLACEMENT ET MONTAGE

Le radiateur ne doit jamais être placé juste en-dessous d'une prise de courant.

Dans les salles de bain, le radiateur ne doit jamais être installé de telle façon que les interrupteurs et les autres dispositifs de contrôle puissent être touchés par une personne qui se trouverait dans la baignoire ou la douche.

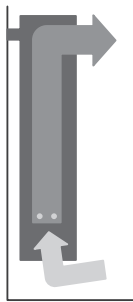

Fig. 1

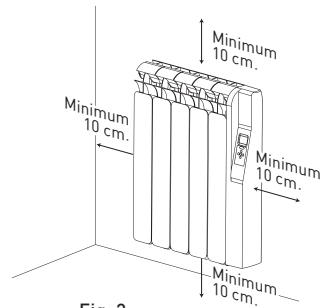

Fig. 2

2.1. Montage

Le radiateur SÉRIE K fonctionne à travers la convection naturelle de l'air (Figure 1). Pour obtenir un rendement parfait et une distribution de la chaleur homogène, la partie inférieure du radiateur, une fois installé sur le mur, devra se trouver à une distance minimum de 10 à 12 cm du sol et à un maximum de 30 cm.

Il devra rester au-dessus et sur les côtés une distance minimum de 10 à 12 cm jusqu'à n'importe quel mur ou construction pour qu'il puisse chauffer correctement (Figure 2).

2.2. Emplacement des ancrages

À l'intérieur de l'emballage se trouve un kit de fixation et dans la partie inférieure du radiateur vous trouverez le support de sécurité.

- Sélectionner le lieu adéquat sur le mur.
- Placer le support de montage sur le mur en faisant des petites marques dans les lieux où sont situés les trous.
- Retirer le support de montage et réaliser les trous dans le mur.
- Placer les supports supérieurs sur le mur grâce aux chevilles et aux vis.
- Vérifier le positionnement correct du support inférieur.
- Placer le radiateur sur ces supports supérieurs.
- Vissez le support inférieur au mur.

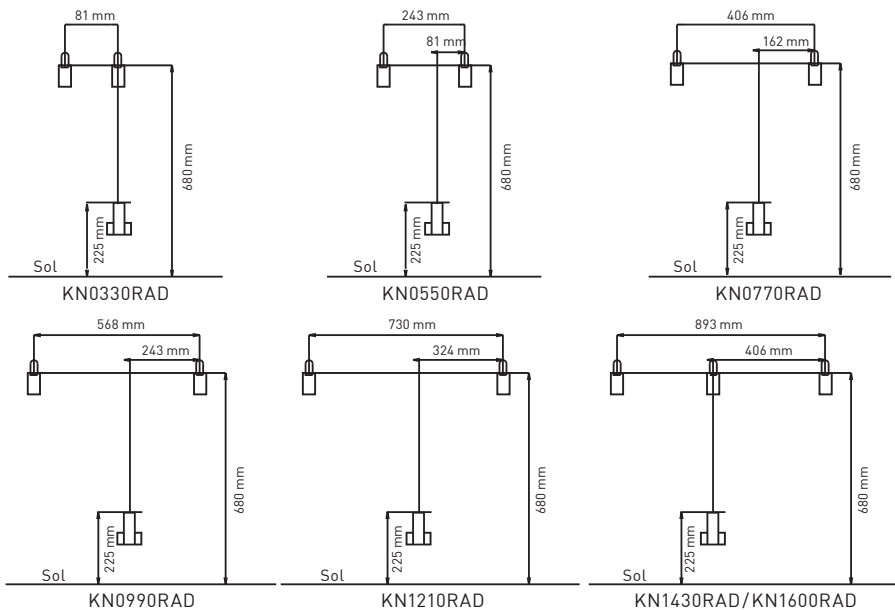

3. MAINTENANCE ET NETTOYAGE

Le radiateur n'a besoin d'aucun type de maintenance.

Nous recommandons le nettoyage de tout le produit : partie arrière, inférieur du radiateur, ailes supérieures, etc.)

N'utilisez aucun produit abrasif sur l'aluminium, nettoyez-le avec un torchon humide et du savon au pH neutre et l'écran avec un torchon sec.

4. PRÉCAUTIONS D'INSTALLATION ET SÉCURITÉ (UNE-EN 60335)

Avant de mettre en marche le radiateur, lisez les "précautions d'installation et de sécurité" en détails pour assurer ainsi le fonctionnement parfait du radiateur.

4.1. Précaution d'installation

Le radiateur est conçu pour un usage domestique et résidentiel.

Il est recommandé que le radiateur soit installé par un distributeur ou par un professionnel homologué.

Assurez-vous que le radiateur soit connecté correctement à 220V - 230V et avec une prise de terre.



4.2. Précautions de sécurité

Ce radiateur de chauffage se remplit avec une quantité précise d'huile spéciale qui n'a pas besoin de maintenance. Les réparations qui nécessitent l'ouverture du dépôt d'huile devront être effectuées seulement par ROINTE ou par son service après-vente, ils devront être prévenus si le radiateur a une fuite d'huile.

Les réglementations qui concernent l'élimination de l'huile après que l'appareil de chauffage soit jeté doivent être respectées.

Si le câble de l'alimentation est abîmé, il doit être remplacé par le fabricant, par son service après-vente ou par le personnel qualifié pour éviter les dommages.

Cet appareil n'est pas destiné à être utilisé par des personnes (enfants compris) dont les capacités physiques, sensorielles ou mentales sont réduites ou qui manquent d'expérience ou de connaissance, mise à part si elles ont eu une supervision ou des instructions relatives à l'utilisation de l'appareil par une personne responsable de leur sécurité.

Les enfants devront être supervisés pour s'assurer qu'ils ne jouent pas avec l'appareil.

ATTENTION: Pour éviter une surchauffe, veuillez ne pas couvrir le radiateur. N'introduisez aucun objet à l'intérieur de l'entrée ou de la sortie d'air. Ne le manipulez pas avec les mains mouillées. Ne posez pas dessus des récipients d'eau (verres, vases, etc.). N'utilisez pas d'insecticides, de peintures ou d'aérosols sur le radiateur. Ne vous asseyez pas sur le radiateur et ne placez rien devant lui.

Réglementation Européenne 2002/96/CE

En vertu de la réglementation européenne 2002/96/CE sur Les Résidus des Appareils Électriques et Électroniques (RAEE), ces appareils ne peuvent pas être jetés dans les containers municipaux habituels; ils doivent être ramassés de manière sélective pour optimiser la récupération et le recyclage des composants et des matériaux qui les composent et réduire l'impact sur la santé humaine et l'environnement. Le symbole de la poubelle rayée sur une barre horizontale se marque sur tous les produits ROINTE pour rappeler au consommateur l'obligation de trier pour le ramassage sélectif. Le consommateur doit prendre contact avec l'autorité locale ou avec le vendeur pour s'informer de l'élimination correcte de son appareil.



5. GARANTIE

5.1. Si vous devez envoyer votre radiateur ROINTE au service de garantie, remettez-le au distributeur / installateur chez qui vous l'avez acheté. En cas de difficultés, ROINTE met à votre disposition le NUMÉRO DE TÉLÉPHONE D'ASSISTANCE TECHNIQUE +34 902 158 049 ou l'email sat@rointe.com

5.2. ROINTE garantit que ce produit ne présente aucun défaut matériel, ni de construction, ni de fabrication au moment de son acquisition d'origine et pendant les 120 mois suivants immédiatement pour les parties en aluminium et étanchéité et 24 mois pour les composants électriques et électroniques.

5.3. Si pendant la période de garantie le radiateur ne fonctionnait pas correctement avec une utilisation normale, en raison d'un défaut de construction, de matériaux ou de fabrication, ROINTE le réparera ou remplacera, selon ce qu'il considère comme étant la meilleure solution, sous les conditions énoncées ci-dessous :

5.3.1. La garantie est donnée seulement si le Certificat de Garantie d'origine émis par le distributeur ou installateur à l'acquéreur est présenté, et si cette garantie précise le numéro de série et modèle du radiateur (indiqué sur l'étiquette des caractéristiques techniques) ainsi que la date de l'achat. ROINTE se réserve le droit de refuser le service de garantie si ces informations ont été retirées ou modifiées après l'achat original du produit.

Le reçu ou la facture originale seront acceptés comme preuve d'achat uniquement s'ils sont présentés au distributeur ou installateur ayant vendu l'appareil.

5.3.2. La garantie s'applique seulement aux cas relatifs à des défauts de matériel, de construction ou de fabrication et ne couvre en aucun cas les détériorations du radiateur dues à:

5.3.2.1. Une utilisation incorrecte du produit due à un emploi anormal ou au non respect des instructions de ROINTE concernant l'utilisation ou l'entretien du radiateur, ainsi que l'installation ou l'utilisation de l'appareil sans respecter les normes techniques de sécurité en vigueur.

5.3.2.2. Les réparations effectuées par des ateliers non agréés, ou l'ouverture du radiateur par des personnes non autorisées.

5.3.2.3. Des accidents qui ne dépendent pas du contrôle de ROINTE, tels que des orages, incendies, inondations, désordres publics, etc.

5.3.2.4. Les réparations ou remplacements indiqués dans cette garantie ne permettent pas l'extension ou le renouvellement de la période de garantie.

Les réparations ou remplacements indiqués dans cette garantie seront réalisés avec des unités reconditionnées aux fonctions équivalentes. Les pièces ou composants défectueux retirés deviendront propriété de ROINTE.

5.3.2.5. Cette garantie n'affecte pas les droits de l'acheteur prévus dans la législation nationale



en vigueur, ni les droits de l'acheteur contre le distributeur ou installateur découlant du contrat de vente.

5.3.2.6. En l'absence d'une législation nationale en vigueur applicable, cette garantie sera l'unique protection de l'acheteur. ROINTE, ses bureaux, distributeurs et installateurs ne seront pas tenus responsables de dommages, aussi bien fortuits qu'accidentels, dus au non-respect de toute norme implicite liée à cet appareil.

MODÈLE	NO. ÉLÉM.	PUISSANCE	TENSION	HAUTEUR	LARGEUR	PROF.	PROF.INST.	POIDS
KN0330RAD	3	330 W	230V~	600 mm	365 mm	98 mm	118 mm	10 kg
KN0550RAD	5	550 W	230V~	600 mm	525 mm	98 mm	118 mm	14 kg
KN0770RAD	7	770 W	230V~	600 mm	690 mm	98 mm	118 mm	18 kg
KN0990RAD	9	990 W	230V~	600 mm	850 mm	98 mm	118 mm	22 kg
KN1210RAD	11	1,210 W	230V~	600 mm	1.010 mm	98 mm	118 mm	26 kg
KN1430RAD	13	1,430 W	230V~	600 mm	1.195 mm	98 mm	118 mm	30 kg
KN1600RAD	15	1,600 W	230V~	600 mm	1.340 mm	98 mm	118 mm	34 kg





PORTUGUÊS

ÍNDICE DOS CONTEÚDOS

1. DESCRIÇÃO DO RADIADOR "SÉRIE K"	44
1.1. Painel frontal	44
1.2. Ligar e desligar	45
1.3. Ajuste de relógio: hora e dia.....	45
1.4. Bloqueio do teclado	45
1.5. Seleção da temperatura	46
1.6. Função Manual/Automática	46
1.7. Função Menu/Programação.....	46
2. COLOCAÇÃO E MONTAGEM	47
2.1. Montagem	47
2.2. Instalação dos suportes	47
3. MANUTENÇÃO E LIMPEZA	48
4. PRECAUÇÕES DE INSTALAÇÃO E SEGURANÇA (NORMAS EN 60335)	48
4.1. Precauções de instalação.....	48
4.2. Precauções de segurança.....	49
5. GARANTIA	50

1. DESCRIÇÃO DO RADIADOR "SÉRIE K"

1.1. Painel frontal

VISOR LCD

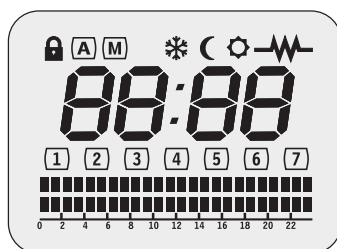

TECLADO





1.1.1. Visor

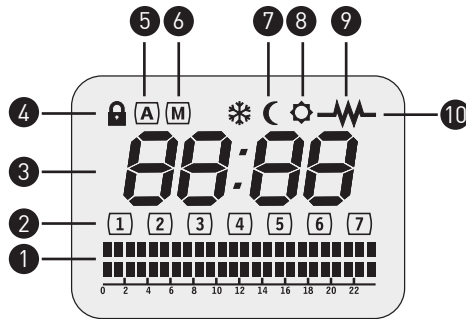





SEGMENT	INDICATION
1	FAIXA DE PROGRAMAÇÃO
2	DIAS DA SEMANA
3	TEMPERATURA SELECCIONADA/HORA DO DIA
4	BLOQUEIO DO TECLADO
5	FUNÇÃO AUTOMÁTICA
6	FUNÇÃO MANUAL
7	MOD0 ANTIGELO
8	MOD0 ECONÓMICO
9	MOD0 CONFORTO
10	RADIADOR DE CONSUMO

1.2. Ligar e desligar

Ao pressionar a tecla  podemos ligar ou desligar o radiador.



1.3. Ajuste de relógio: hora e dia

Pressionando  durante 3 segundos acedemos ao ajuste de hora e dia desde o próprio radiador.

Pressionando  piscarão hora, minutos e dia da semana, de acordo com o número de toques realizado. Utilize as teclas  e  para modificar os valores.



Para sair do ajuste de hora e dia aguarde 30 segundos ou pressione  depois de seleccionar o dia.

1.4. Bloqueio do teclado

Ao pressionar simultaneamente durante 3 segundos as teclas  e , o teclado é bloqueado, o ícone de bloqueio  do teclado é activado e as teclas não irão responder se forem premidas.



Para desbloquear repita o mesmo processo.

1.5. Selecção da temperatura

Ao pressionar  ou  regulamos a temperatura. Quando a temperatura ambiente é inferior à seleccionada, o radiador volta a ligar, aparecendo o símbolo .



1.6. Função Manual/Automática

Ao pressionar  pode alternar-se entre as funções manual e automática.

Na função manual aparece no visor o ícone  Na função automática aparece no visor o ícone .

1.6.1. Função manual

Esta função permite alternar entre os modos de trabalho CONFORTO, ECONÓMICO e ANTIGELO alterando a temperatura como foi indicado no ponto 1.5.

ÍCONE	MODOS	NÍVEL DE TEMPERATURA
	CONFORT	20°C – 30°C
	ÉCO	15°C – 19,5°C
	HORS GEL	8°C















1.6.2. Função automática

Esta função activa a programação que está memorizada no radiador.

1.7. Função Menu/Programação

Através de toques curtos na tecla  se visualizará a programação de cada dia gravado no radiador. Com um toque se visualizará o dia um, e assim sucessivamente.

Pressionando a tecla  durante 3 segundos acedemos à programação desde o próprio radiador:

1. Selecione a temperatura CONFORT (20°C a 30°C) através das teclas  e  enquanto pisca o logo .
2. Com um toque curto sobre  é possível seleccionar a temperatura ECO (15°C a 19.5°C) através das teclas  e  enquanto pisca o logo .
3. Pressionando a tecla  novamente piscarão os números da semana e aparecerá SEL1, SEL2, SEL3..., de acordo com o que avançemos ou retrocedamos mediante as teclas  e . Com a tecla  se confirmam os dias a programar.
4. Pressionando a tecla , acedemos à seleção de programação horária. Para avançar as horas pulse as teclas  e , visualizando a hora seleccionada (00H, 01H, 02H,...). Pressionando a tecla  é possível seleccionar entre os modos CONFORT, ECO ou OFF para cada hora.



5. Para finalizar a programação pressione  ou aguarde 30 segundos sem pressionar nenhum botão.

2. COLOCAÇÃO E MONTAGEM

O radiador nunca deve ser colocado justamente debaixo de uma tomada eléctrica.

Nas casas de banho, o radiador nunca deve ser instalado de tal forma a que os interruptores e outros dispositivos de controlo possam estar ao alcance de uma pessoa que se encontre na banheira ou no duche.

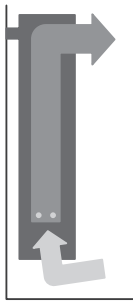

Fig. 1

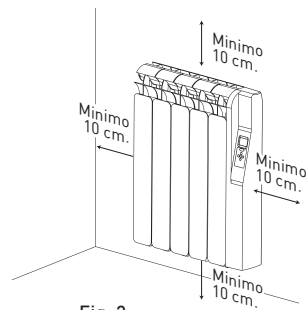

Fig. 2

2.1. Montagem

O radiador SÉRIE K funciona através da convecção natural do ar (Figura 1). Para conseguir um melhor rendimento e uma distribuição homogénea do calor, a parte inferior do radiador, uma vez instalado na parede, deverá ficar a uma distância mínima do chão de 10 a 12 cm e num máximo de 30 cm.

As partes laterais e superiores deverão ficar a uma distância mínima de 10 a 12 cm de qualquer parede ou estrutura, para que este aqueça adequadamente (Figura 2).

2.2. Instalação dos suportes

No interior da embalagem encontra-se um kit de instalação. Na parte inferior do radiador encontra-se o suporte de segurança.

- Escolher o local adequado da parede.
- Colocar o molde de montagem na parede, fazendo pequenas marcas nos locais para os orifícios.
- Retirar o molde de montagem e fazer os orifícios na parede.
- Colocar os suportes superiores na parede utilizando as buchas e parafusos.
- Verificar o correcto posicionamento do suporte inferior.
- Posicionar o radiador sobre os suportes superiores.
- Parafuse o suporte inferior na parede.

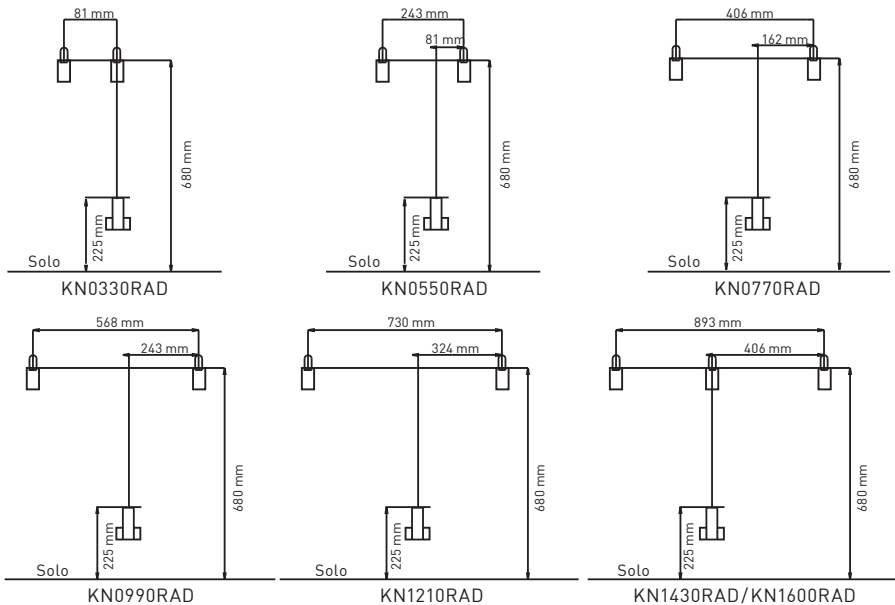

3. MANUTENÇÃO E LIMPEZA

O radiador não necessita de nenhum tipo de manutenção.

Recomendamos a limpeza do produto inteiro (parte traseira, inferior do radiador, asas superiores, etc.)

Não utilize nenhum produto abrasivo no alumínio, limpe-o com um pano húmido e sabão com pH neutro e o visor com um pano seco.

4. PRECAUÇÕES DE INSTALAÇÃO E SEGURANÇA (NORMAS EN 60335)

Antes de colocar em funcionamento o radiador, leia as "precauções de instalação e segurança" detalhadamente, para assegurar assim o bom funcionamento do radiador.

4.1. Precauções de instalação

O radiador foi concebido uso doméstico ou residencial.

Recomenda-se que o radiador seja instalado pelo fabricante ou profissional autorizado.

Assegure-se de que o radiador está ligado correctamente a 220V - 230V e tomada terra.



4.2. Precauções de segurança

Este sistema de aquecimento central é cheio com uma quantidade precisa de óleo especial que não necessita de manutenção. As reparações que necessitam da abertura do depósito de óleo só deverão ser efectuadas pela ROINTE ou pelo seu serviço de pós-venda.

As regulamentações respeitantes à eliminação do óleo após o depósito de aquecimento ser despejado devem ser respeitadas.

Se o cabo de alimentação estiver danificado, deve ser substituído pelo fabricante, serviço pós-venda ou pessoal qualificado para evitar danos.

Este aparelho não está destinado para a utilização de pessoas (incluindo crianças) cujas capacidades físicas, sensoriais ou mentais estejam reduzidas ou careçam de experiência ou conhecimento - salvo que tenham recebido supervisão ou instruções relativas ao uso do aparelho de uma pessoa responsável por sua segurança.

Supervisione que as crianças não brinquem com o aparelho.

CUIDADO: Para evitar sobreaquecimento, não cubra o aparelho de aquecimento. Não introduza nenhum tipo de objecto dentro da entrada e saída do ar. Não mexa no aparelho com as mãos molhadas. Não coloque elementos que contenham água, tais como vasos, jarras, etc., sobre o radiador. Não utilize insecticidas, pinturas ou aerossóis sobre o radiador. Não se sente no radiador nem coloque nada em frente dele.

Directiva Europeia 2002/96/CE 

Com base na directiva europeia 2002/96/CE relativa aos Resíduos de Aparelhos Elétricos e Eletrônicos (RAEE), ditos aparelhos não podem ser deitados nos contentores municipais comuns, devendo ser recolhidos seletivamente para otimizar a recuperação e reciclagem dos componentes e materiais que os constituem, reduzindo assim o impacto na saúde humana e no meio ambiente. O símbolo constituído por um contentor de lixo barrado com uma cruz está marcado em todos os produtos ROINTE para recordar ao consumidor a obrigação de separá-los para a coleta seletiva. O consumidor deve entrar em contato com a autoridade local ou com o revendedor para informar-se sobre a correta eliminação de seu aparelho.



5. GARANTIA

5.1. Se tiver de enviar o seu radiador ROINTE para o serviço de garantia, envie-o para o distribuidor / instalador onde o adquiriu. No caso de surgirem problemas, a ROINTE põe à sua disposição o TELÉFONE DE ASSISTÊNCIA TÉCNICA +34 902 158 049 ou o correio electrónico sat@rointe.com

5.2. A ROINTE garante que este produto não apresenta nenhum defeito de material nem de concepção ou de fabrico no momento da sua aquisição original e durante um período imediatamente posterior de 120 meses em alumínio e estanquidade, e 24 meses em componentes eléctricos e electrónicos.

5.3. Se durante o período de garantia o radiador não funcionar correctamente com uma utilização normal e apresente defeito na sua concepção, materiais ou fabrico, a ROINTE reparará ou substituirá o radiador, se achar oportuno e sob as condições que se estipulam a seguir:

5.3.1. A garantia só é concedida se se apresentar o Certificado de Garantia original emitido pelo distribuidor ou instalador ao comprador e quando a referida garantia determine o nº de série e modelo do radiador (fixados na etiqueta das características técnicas) e mediante a data de compra do mesmo. A ROINTE reserva-se o direito de recusar o serviço de garantia quando esta informação tiver sido eliminada ou corrigida depois da compra original do produto.

O recibo ou factura original só serão aceites como comprovativo de compra quando se apresente ao distribuidor ou instalador que vendeu o produto.

5.3.2. A garantia apenas se aplica aos casos relativos a defeitos de material, concepção ou defeito de fabrico e em nenhum caso cobre os danos do radiador pelo seguinte:

5.3.2.1. Utilização incorrecta do produto para fins que não sejam os normais ou que não respeitem as instruções da ROINTE sobre a utilização e manutenção do radiador, assim como a instalação ou a utilização do produto de uma forma que não cumpra com os padrões técnicos de segurança em vigor.

5.3.2.2. As reparações efectuadas por oficinas de serviços não autorizadas ou a abertura do radiador por pessoas não autorizadas.

5.3.2.3. Os acidentes imprevistos que saem fora do controlo da ROINTE como trovoadas, incêndios, cheias, agitação pública, etc.

5.3.2.4. As reparações ou substituições que contemplam esta garantia não permitem a extensão nem um novo começo ido período da garantia.

As reparações ou substituições que contemplam esta garantia cumprir-se-ão com as unidades readaptadas funcionalmente equivalentes. As peças ou componentes com defeito e que são retirados passarão a ser propriedade da ROINTE.

5.3.2.5. Esta garantia não afecta os direitos legais do comprador previstos pela legislação nacional vigente, nem os direitos do comprador contra os do distribuidor ou instalador que



surjam a partir do contrato de compra e venda.

5.3.2.6. Na falta de legislação nacional vigente aplicável, esta garantia será a única protecção do comprador. A ROINTE, as suas oficinas e distribuidores e instaladores não se responsabilizarão por nenhum tipo de danos, tanto fortuitos como acidentais que derivem de infracções contra qualquer norma implícita relacionada com este produto.

MODELO	NO. ELEM.	POTÊNCIA	TENÇÃO	COMPRI.	LARGURA	PROF.	PROF. INST.	PESO
KN0330RAD	3	330 W	230V~	600 mm	365 mm	98 mm	118 mm	10 kg
KN0550RAD	5	550 W	230V~	600 mm	525 mm	98 mm	118 mm	14 kg
KN0770RAD	7	770 W	230V~	600 mm	690 mm	98 mm	118 mm	18 kg
KN0990RAD	9	990 W	230V~	600 mm	850 mm	98 mm	118 mm	22 kg
KN1210RAD	11	1,210 W	230V~	600 mm	1.010 mm	98 mm	118 mm	26 kg
KN1430RAD	13	1,430 W	230V~	600 mm	1.195 mm	98 mm	118 mm	30 kg
KN1600RAD	15	1,600 W	230V~	600 mm	1.340 mm	98 mm	118 mm	34 kg



ROINTE UK

Catalyst House
720 Centennial Court, Centennial Park
Elstree, Herts, WD6 3SY

CUSTOMER SERVICE

T. 0845 604 5987

FAX NUMBER

F. 0208 953 5861

E-mail: rointe@rointe.co.uk

www.rointe.co.uk

ROINTE HEAD OFFICE

Pol. Ind. Vicente Antolinos
C/ E, Parcela 43

30140 Santomera, Murcia, España

T. +34 968 864 363

F. +34 968 277 125

Atención al cliente: +34 902 158 049

sat@rointe.com

www.rointe.com